

LÍNEA AGRÍCOLA



Catálogo de productos



- Repuestos de inyección diesel.
- Bombas de combustible.
- Filtros trampa de agua.
- Toberas elementos y válvulas.
- Inyectores.
- Sensores.
- Tensores.
- Mangueras de intercooler.
- Turbos Sobrealimentadores.
- Cajas y flexibles levanta cabina.
- Tuberías rígidas y flexibles.





INDICE

INDICE
CON LINEAS
DE PRODUCTOS PARA
CATÁLOGOS POR MARCAS DE
VEHÍCULOS

1- Repuestos, Accesorios y Despiece para Inyección Diesel.

- Abrazaderas
- Anillos de Goma
- Arandelas
- Bombas Alimentadoras
- Bulones Perforados
- Mangueras Universales
- Cebadores
- Electroválvulas
- Filtros
- Juegos de Juntas
- Líquido aditivo Diesel Power
- Prefiltros
- Seguros para Caños de Inyección
- Uniones Orientables
- Válvulas
- Vasos

2- Toberas, elementos y válvulas "DMB" y toberas Common Rail e inyectores

3- Bujías Incandescentes "DMB".

4- Common Rail.

5- Tensores de correa.

6- Turbos "DMB"

7- Tuberías Flexibles y rígidas.

- Para Inyección
- Para Combustible
- Para Aceite
- Para Dirección Hidráulica
- Para Accionamiento de Embrague
- Para Freno Hidráulico
- Para Conducción de Agua y Aire
- Para Aire Comprimido

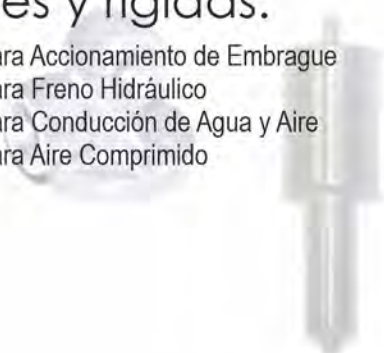

Guia explicativa uso de catalogo productos CMD.

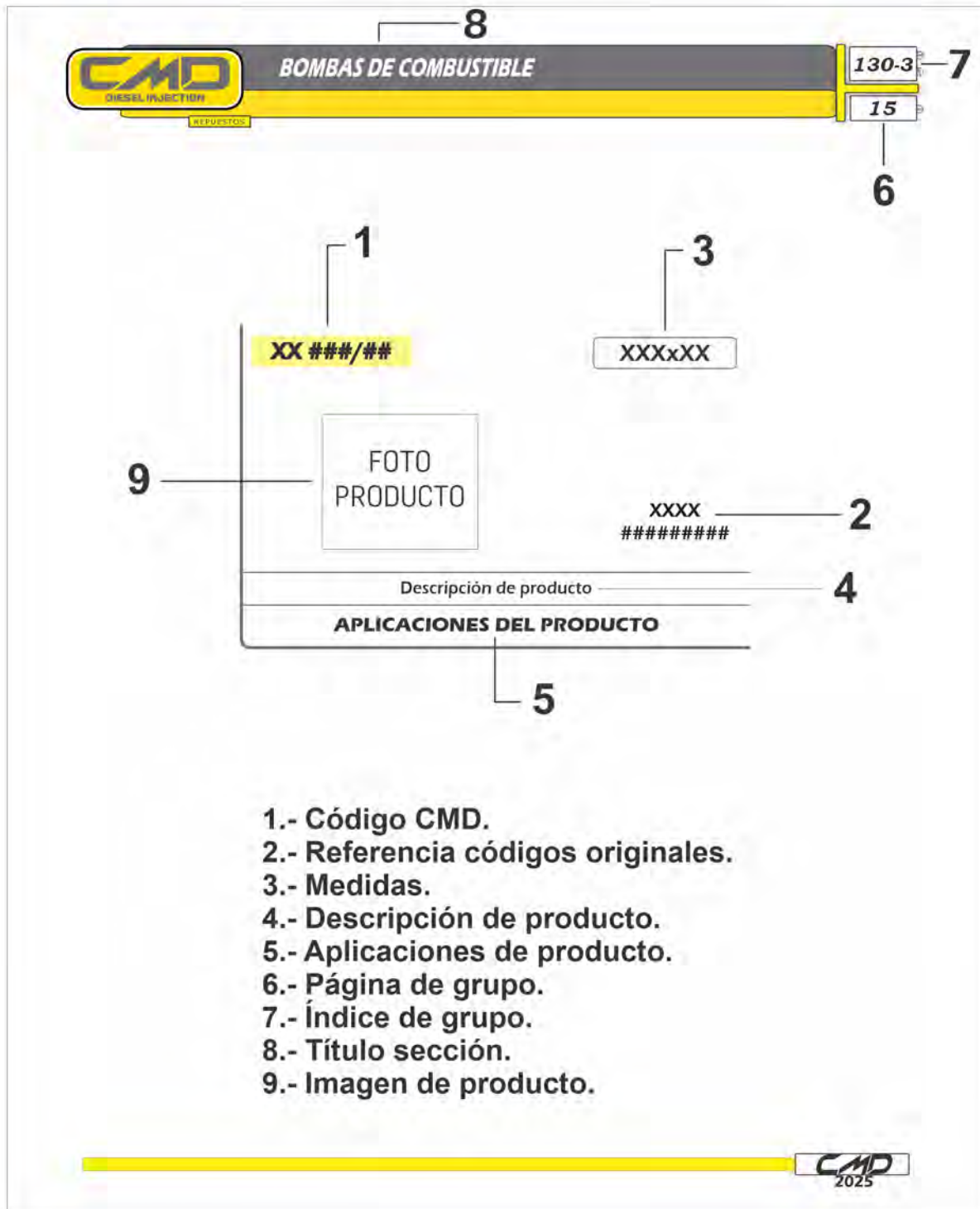

- 1.- Código CMD.
- 2.- Referencia códigos originales.
- 3.- Medidas.
- 4.- Descripción de producto.
- 5.- Aplicaciones de producto.
- 6.- Página de grupo.
- 7.- Índice de grupo.
- 8.- Título sección.
- 9.- Imagen de producto.

Las Marcas y Logos® que aparecen en los catalogos CMD pertenecen a sus respectivos dueños, y cuando son mencionadas estan a titulo informativo.

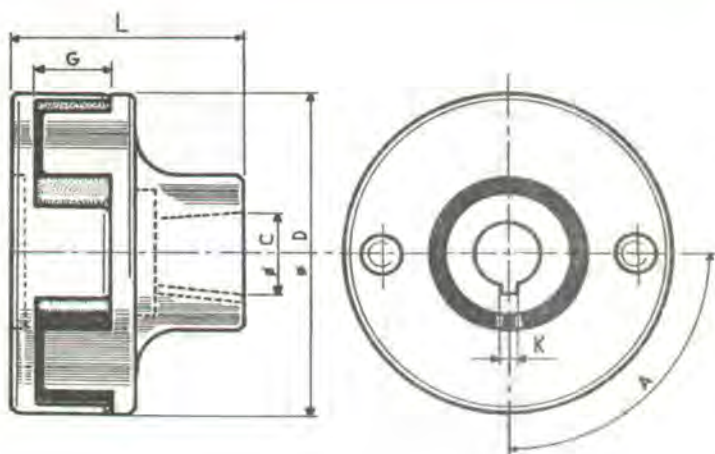

L	A	C	G	D	d	K	Cono	Cod. CMD
50	90°	16	16	74	37	3	A	AE 102/1
50	90°	19	16	74	37	4	B	AE 102/2
85	90°	16	16	74	37	3	A	AE 102/3
77		16	16	74	37	3	A	AE 102/4
51	90°	19	17	85	37	4	B	AE 102/6
52	90°	19	23	74	37	4	B	AE 102/9
43	*	20	16	105	*	4	CIL	AE 102/10
*	*	20	20	74	*	4,7	B	AE 102/12
68	90°	19	20	90	37	4	B	AE 102/13
*	*	20	31	99	*	4,7	CIL	AE 102/14
80	*	21	16	85	*	*	*	AE 102/15
70		16	23	74	37	3	A	AE 102/16
50	90°	19	20	90	37	4	B	AE 102/18
*	*	*	20	74	*	4,7	CIL	AE 102/19
50	90°	19	20	90	37	4	B	AE 102/20
*	*	20	*	105	*	4	*	AE 102/21
*	*	20	*	105	*	4	CIL	AE 102/22

AE 102/1

Bomba tipo A
FIAT - DEUTZ

AE 102/2

Fiat
722415
Bomba tipo B
FIAT 55 / 60 - OM

AE 102/3

Bomba tipo A
73000000
SOMECA

AE 102/4

Bomba Bosch
TRACTOR HANOMAG

AE 102/6

BEDFORD - VOLVO 90 / 115 - SCANIA VABIS

AE 102/7

SCANIA VABIS 150 - VOLVO 150

AE 102/8

Turbo especial frezado
VOLVO 150

AE 102/9

Simms
583588
Tipo B
FIAT 780 R - SIMMS

AE 102/10

Perkins
0030566
Bomba rotativa depresor
PERKINS 6-305

AE 102/11

005073
Con motor al medio
VOLVO

AE 102/12

41116001
Depresor
PERKINS 6-354 / CHEVROLET 350

AE 102/13

**VOLVO TURBO - SCANIA VABIS
DEUTZ A-70**

REPUESTOS

AE 102/14



Compresor

PERKINS 6-354

AE 102/15



Bomba inyectora Leyland

AE 102/16



Bomba inyectora tipo A

FIAT 780-R

AE 102/18



DEUTZ A-85

AE 102/19



Massey Ferguson
1486180

Bomba hidráulica

MASSEY FERGUSSON

AE 102/20



Deutz 12 puntas

DEUTZ A-85

AE 102/21



Perkins
002286

Depresor - Para variador

PERKINS 6-305

AE 102/22



Perkins
002285

Lado motor - Para variador

PERKINS 6-305

AE 102/22A



Perkins
002287

Depresor (Corona) Para variador

PERKINS 6-305

AE 102/26



Perkins
005384

PERKINS 6-354 FASE IV

AE 102/32



Fiat
7840919

FIAT 880 / 980 / 118

REPUESTOS

AG 103/1



9912717

Acople de Goma Sintetica para AE 102/1 AE 102/2 - AE 102/3 - AE 102/4

VS

AG 103/2



Acople de Goma Sintetica

VOLVO 115 / BEDFORD / PERKINS

AG 103/3



Acople de Goma Sintetica para AE 102/7 - AE 102/11

VS

AG 103/4



Acople de Goma Sintética

FIAT 780R - DEUTZ

AG 103/5



Acople de Goma Sintetica para AE 102/8

VOLVO 150 FREZADO

AG 103/6



Perkins
002288

Acople de Goma Sintética Para depresor bomba rotativa

PERKINS 6-305

AG 103/7



Acople de Goma Sintetica

VOLVO TURBO - SCANIA VABIS - BEDFORD

AG 103/8



Perkins
002727

Acople de Goma Sintética Para compresor

PERKINS 6-354 FASE II

AG 103/9



Perkins
001050

Acople de Goma Sintética Para bomba

**DEUTZ A-85 - PERKINS 6-354
MASSEY FERGUSSON**

AG 103/10



Perkins
001055

Acople de Goma Sintética De 12 puntas

VOLVO TURBO / DEUTZ

AG 103/11



Acople de Goma Sintética Depresor

PERKINS P6

AG 103/12



Acople de Goma Sintetica

SCANIA 111 / 112

AG 103/13



Deutz
3012576

Acople de Goma Sintética de Cardánico de poliuretano, roja

DEUTZ

AG 103/14



Fiat
772415E

Acople de Goma Sintética Para tipo A y D26

FIAT - DEUTZ

REPUESTOS

AP 104/40

280m



Bosch
1 904 711 007
Lucas/Delphi
7135-105

Rollo de alambre espiralado

VS

AP 104/40A



Tres tramos de alambre para precintar de 20 cm cada uno

VS

AP 104/40B



Dos tramos de alambre para precintar de 20 cm cada uno

VS

AP 104/40C

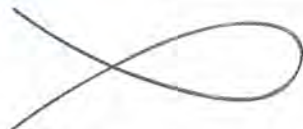

Un tramo de alambre para precintar de 20 cm

VS

PI 161/100



Pinza sin grabado para plomo precinto

VS

PLO 166/10



Bosch
1 903 240 000
Lucas/Delphi
5606-62
9009-090

Plomo para precinto

VS

MIA 159/101



Trazo 1/8" - Color amarillo

Contenido Neto **60** cm³

Para marcar, numerar y codificar todo tipo de metales plásticos, maderas, gomas, cerámicas, etc. Escribe inclusive sobre superficies aceitosas y rústicas, resiste temperatura e intemperie. Provisto en envase de plástico, flexible, anatómico.

MARCADOR INDUSTRIAL - PINTURA PARA PRECINTO

REPUESTOS

AG 105/1

6 mm



Bosch
2 916 699 083
2 916 693 005
2 916 690 005
2 916 698 053
2 916 699 132

Arandela grower

VS

AG 105/2

8 mm



Arandela grower

VS

AG 105/3

10 mm



Arandela grower

VS

AG 105/4

1/2"



Arandela grower

VS

AG 105/5

9/16"



Arandela grower

VS

AG 105/6

16 mm



Arandela grower

VS

REPUESTOS

AG 105/7

6 mm

Lucas
9007-200R

Arandela grower para bomba DPC

VS
AG 105/8

18 mm

Bosch
2 916 693 012

Arandela grower para bomba P

VS
AG 105/9

20 mm

Bosch
2 916 693 013

Arandela grower para bomba P

VS
AG 105/10

14 mm



Arandela grower

VS
AG 105/11

12 x 17 mm

Bosch
1 420 151 001

Arandela grower de Regulador RSV

VS
AG 105/12

1"



Arandela grower para bomba tipo P

VS

REPUESTOS

CÓDIGO	MEDIDA (mm)		CÓDIGO	MEDIDA (mm)	
AL 105/1	4 x 9 x 1.25		AL 105/13	16 x 21 x 1.25	
AL 105/2	5 x 9 x 1.25		AL 105/13A	16 x 24 x 1.25	
AL 105/2A	5 x 13 x 1.25		AL 105/14	17 x 22 x 1.25	
AL 105/3	6 x 10 x 1.25		AL 105/15	18 x 23 x 1.25	
AL 105/3A	7 x 10 x 1.25		AL 105/15A	19 x 23 x 1.25	
AL 105/3B	7 x 14 x 1.25		AL 105/15B	18 x 25 x 1.25	
AL 105/3C	7 x 14 x 2		AL 105/16	20 x 26 x 1.25	
AL 105/4	8 x 13 x 1.25		AL 105/17	22 x 28 x 1.25	
AL 105/5	8 x 12 x 1 (doble)		AL 105/18	24 x 30 x 1.25	
AL 105/6	9 x 14.5 x 1.25		AL 105/19	26 x 32 x 1.25	
AL 105/7	10 x 14.5 x 1.25		AL 105/20	28 x 36 x 1.25	
AL 105/8	11 x 17 x 1.25		AL 105/21	30 x 36 x 1.25	
AL 105/9	12 x 17 x 1.25		AL 105/22	32 x 40 x 1.25	
AL 105/10	13 x 20 x 1.25		AL 105/23	34 x 42 x 1.25	
AL 105/11	14 x 20 x 1.25		AL 105/23A	35 x 41 x 1.25	
AL 105/11A	14 x 23 x 1.25		AL 105/24	36 x 42 x 1.25	
AL 105/12	15 x 21 x 1.25		AL 105/25	38 x 46 x 1.25	

REPUESTOS

CÓDIGO	MEDIDA (mm)
AL 105/25A	39.5 x 53 x 0.5
AL 105/26	41 x 45 x 1.25
AL 105/26A	41 x 55 x 1.25
AL 105/26B	41 x 55 x 0.5
AL 105/27	42 x 49 x 1.25
AL 105/28	44 x 52 x 1.25
AL 105/29	46 x 54 x 1.25
AL 105/30	52 x 60 x 1.25



REPUESTOS

CÓDIGO	MEDIDA (mm)
CO 105/1	4 x 9 x 1.25
CO 105/2	5 x 9 x 1.25
CO 105/3	6 x 10 x 1.25
CO 105/3A	6 x 10 x 1 (doble)
CO 105/3B	7 x 14 x 1.25
CO 105/4	8 x 12.5 x 1.25
CO 105/4A	8 x 11 x 1.25
CO 105/5	8 x 12 x 1 (doble)
CO 105/6	9 x 14.5 x 1.25
CO 105/7	10 x 14 x 1.25
CO 105/8	11 x 17 x 1.25
CO 105/9	12 x 17 x 1.25
CO 105/10	13 x 20 x 1.25
CO 105/11	14 x 20 x 1.25
CO 105/11A	14 x 23 x 1.25
CO 105/12	15 x 21 x 1.25
CO 105/13	16 x 21 x 1.25
CO 105/13A	16 x 24 x 1.25



CÓDIGO	MEDIDA (mm)
CO 105/14	17 x 22 x 1.25
CO 105/15	18 x 23 x 1.25
CO 105/16	20 x 26 x 1.25
CO 105/17	22 x 26 x 1.25
CO 105/18	24 x 30 x 1.25
CO 105/19	26 x 32 x 1.25
CO 105/20	28 x 36 x 1.25
CO 105/21	30 x 36 x 1.25
CO 105/22	32 x 40 x 1.25
CO 105/23	34 x 42 x 1.25
CO 105/24	36 x 42 x 1.25
CO 105/25	38 x 46 x 1.25
CO 105/26	41 x 45 x 1.25
CO 105/27	42 x 49 x 1.25
CO 105/28	44 x 52 x 1.25
CO 105/29	46 x 54 x 1.25
CO 105/30	52 x 60 x 1.25



REPUESTOS

ACE 106/6 0.05 mm

ACE 106/8 0.10 mm

ACE 106/9 0.20 mm

ACE 106/10 0.30 mm

 Diámetro Int:
5,50 mm
Diámetro Ext:
11,00 mm

 Arandelas de acero para calibración
MERCEDES BENZ 1114 / DEUTZ 913
FIAT 619
ACE 106/16 0.05 mm

ACE 106/18 0.10 mm

ACE 106/19 0.20 mm

ACE 106/20 0.30 mm

 Diámetro Int:
9,00 mm
Diámetro Ext:
14,10 mm

 Arandelas de acero para calibración
SOMECA / DEUTZ / BUDA
ACE 106/21 0.05 mm

ACE 106/22 0.07 mm

ACE 106/23 0.10 mm

ACE 106/24 0.20 mm

ACE 106/25 0.30 mm

 Diámetro Int:
4,50 mm
Diámetro Ext:
16,00 mm

 Arandelas de acero para calibración
DEUTZ INYECCIÓN DIRECTA
ACE 106/37 0.05 mm

ACE 106/38 0.07 mm

ACE 106/39 0.10 mm

ACE 106/40 0.20 mm

ACE 106/41 0.30 mm

 Diámetro Int:
4,50 mm
Diámetro Ext:
9,00 mm

 Arandelas de acero para calibración
JOHN DEERE / SCANIA 112
PERKINS FASE IV

REPUESTOS

AC 112/5 8 x 20 x 2 mm

Arandela de cobre

JOHN DEERE 730
AC 112/6 9 x 15.5 x 2 mm

Arandela de cobre

JOHN DEERE 730 - SCANIA 113
AC 112/7 10 x 20 mm

Arandela de cobre

DEUTZ 1114/2114
AM 112/20

Arandela de chapa / amianto

DEUTZ 913
AN 112/22

Lápiz 16168



Arandela de nylon superior inyector lapiz

JOHN DEERE
AN 112/23

Lápiz 16389



Arandela de nylon superior inyector lapiz

JOHN DEERE 730
AC 112/37 9 x 16 x 1.5 mm

Arandela de cobre

JOHN DEERE
AC 112/64 7.2 x 12,85 x 1.5 mm

Arandela de cobre

DEUTZ 1011/1013

REPUESTOS

AC 116/7

4 x 10 x 2.6



Arandela de cobre cónica para caño inyección espesor 0.50

VS
AC 116/8

4 x 10 x 2.6



Arandela de cobre cónica para caño inyección espesor 0.90

VS

REPUESTOS

	Pulgadas		Milímetros	
	Ø min	Ø max	Ø min	Ø max
AB 117/1	5/16	3/8	8	10
AB 117/2	3/8	1/2	10	12
AB 117/2A	7/16	17/32	11	11.5
AB 117/3	1/2	9/16	12	14
AB 117/4	9/16	5/8	14	16.5
AB 117/5	11/16	3/4	17	19.5



Fleje ancho 9 mm - Espesor 0.5 mm

COMPACTA

	Pulgadas		Milímetros	
	Ø min	Ø max	Ø min	Ø max
AB 117/6	5/16	5/8	8	16
AB 117/7	3/8	13/16	10	20
AB 117/7A	1/2	1	12	26
AB 117/8	3/4	1 1/4	20	32
AB 117/9	1 1/4	1 3/4	30	45
AB 117/10	1 9/16	2 1/8	40	55
AB 117/11	2	2 9/16	50	65
AB 117/12	2 3/8	3	60	75

	Pulgadas		Milímetros	
	Ø min	Ø max	Ø min	Ø max
AB 117/13	2 3/4	3 3/8	70	85
AB 117/14	3 1/8	3 3/4	80	95
AB 117/15	3 1/2	4 1/8	90	105
AB 117/16	3 5/16	4 1/2	100	115
AB 117/17	4 5/16	4 15/16	110	125
AB 117/18	5 1/8	5 11/16	130	145



Fleje ancho 8.5 mm - Espesor 0.8 mm

MINI SUPER

	Pulgadas		Milímetros	
	Ø min	Ø max	Ø min	Ø max
AB 117/19	1 3/8	1 3/4	35	45
AB 117/20	1 9/16	2 1/8	40	55
AB 117/22	2 3/8	3	60	75
AB 117/23	2 3/4	3 3/8	70	85
AB 117/24	3 1/8	3 3/4	80	95
AB 117/25	3 1/2	4 1/4	90	105
AB 117/26	3 3/8	4 1/2	100	115

	Pulgadas		Milímetros	
	Ø min	Ø max	Ø min	Ø max
AB 117/27	4 5/16	4 15/16	110	125
AB 117/27A	4 3/4	5 3/8	120	135



Fleje ancho 14.4 mm - Espesor 0.8 mm

SUPER CIERRE RAPIDO

REPUESTOS

	Pulgadas		Milímetros	
	Ø min	Ø max	Ø min	Ø max
AB 117/29	9/16	3/4	14	20
AB 117/30	5/8	7/8	16	22
AB 117/31	3/4	1 1/8	20	28
AB 117/32	1	1 3/8	25	35
AB 117/33	1 3/16	1 9/16	30	40
AB 117/34	1 3/8	1 3/4	35	45
AB 117/34A	1 1/2	2	38	50
AB 117/35	1 9/16	2 1/8	40	55
AB 117/36	1 3/4	2 3/8	45	60

	Pulgadas		Milímetros	
	Ø min	Ø max	Ø min	Ø max
AB 117/37	2	2 5/8	50	65
AB 117/38	2 3/8	3	60	75
AB 117/39	2 3/4	3 3/8	70	85
AB 117/40	3 1/8	3 3/4	80	95
AB 117/41	3 1/2	4 1/8	90	105
AB 117/42	3 15/16	4 1/5	100	115
AB 117/43	4 5/16	4 15/16	110	125
AB 117/44	5 1/8	5 11/16	130	145



Fleje ancho 14.4 mm - Espesor 0.8 mm

TIPO AMERICANA

	Pulgadas		Milímetros	
	Ø min	Ø max	Ø min	Ø max
AB 117/90	1/4	5/8	6	16
AB 117/91	7/16	13/16	11	20
AB 117/92	1/2	15/16	13	24



Fleje ancho 8 mm - Espesor 0.5 mm

REPUESTOS

	Pulgadas	
	Ø min	Ø max
AB 117/45	9	11
AB 117/46	11	13
AB 117/47	13	15
AB 117/48	15	17
AB 117/49	17	19
AB 117/50	19	21
AB 117/51	21	23
AB 117/52	23	25
AB 117/53	25	27
AB 117/54	27	29
AB 117/55	29	31
AB 117/56	31	33
AB 117/57	33	35
AB 117/58	35	37
AB 117/59	37	41
AB 117/60	41	44
AB 117/61	44	47
AB 117/62	47	50
AB 117/63	50	54
AB 117/64	54	58
AB 117/65	58	62
AB 117/66	62	66



SOPORTAN ALTAS PRESIONES, REUTILIZABLES, CIERRE PERFECTO. SOPORTAN ALTAS TEMPERATURAS, ANTICORROSIVAS, ATÓXICAS. ECONOMÍA DE COSTO, FACILIDAD DE COLOCACIÓN.

REPUESTOS

PI 161/101



Pinza para abrazaderas plásticas

VS

REPUESTOS

AG 122/305



Para inyector

DEUTZ 1114/2114

AG 122/306



Para inyector

DEUTZ 413 / 913

REPUESTOS

BP 129/1

8 x 1 x 17 mm



Bosch
2911235700
2433456035
Lucas / Delphi
7169-60
Deutz
300-1744
111-9231
992-8367

Para descarga de inyector

MERCEDES BENZ - DEUTZ - SCANIA

BP 129/2

8 x 0.75 mm



Lucas / Delphi
7008-548

Para descarga de inyector

PERKINS

BP 129/6

8 x 1 mm



Deutz
121-6492

Doble, para unión descarga

MERCEDES BENZ - DEUTZ - SCANIA

BP 129/8

6 mm



Para descarga de inyector

JOHN DEERE

BP 129/9

10 x 1 mm



Bosch
2 911 201 701

Varias aplicaciones

VS

BP 129/11B

12 x 1.5 mm



Deutz
4258860

Con 4 agujeros para tubería de retorno

DEUTZ BF6M1013

BP 129/13

1/2 x 20 mm



Varias aplicaciones

PERKINS

BP 129/16

14 x 1.5 mm



Bosch
2 911 201 703
Fiat
705737
Deutz
111-9243

Varias aplicaciones

FIAT - DEUTZ - VS

BP 129/17

14 x 1.5 mm



Varias aplicaciones

DEUTZ - IVECO - VS

Deutz
121-6493
Iveco
1570211

REPUESTOS

BP 129/18

14 mm



Bosch
2 443 456 018
Zexel
152300-0920

Para filtro interior (sin filtro)

ZEXEL - DENSO - T/BOSCH

BP 129/18A

14 x 1,5 mm



Bosch
2 443 456 018
Zexel
152300-0920

Para filtro interior

MERCEDES BENZ - DEUTZ - SCANIA - VOLVO

BP 129/19

14 mm



Bosch
2 911 205 703
Fiat
763 153

Para prefiltro

FIAT - DEUTZ - VS

BP 129/20

16 x 1.5 mm



Bosch
2 911 201 705

Aplicaciones varias

VS

BP 129/21

18 mm



Fiat
746 991

Aplicaciones varias

DEUTZ

BP 129/22

20 mm



Aplicaciones varias

DEUTZ

BP 129/23

22 x 1.5



Aplicaciones varias

VS

BP 129/24

24mm



Aplicaciones varias

VS

BP 129/28



Delphi
9003-074B

Para conexión radial DPA

JOHN DEERE

REPUESTOS

BA 130/11



Bosch
0440011007

Bombita de llenado de circuito - Cuerpo de aluminio

MERCEDES BENZ - DEUTZ - VS

BA 130/11A



Bosch
0440011009

Bombita de llenado de circuito con prolongador CD 139/19

**MERCEDES BENZ - DEUTZ
SCANIA - FIAT**

BA 130/11H



Bosch
0440011010

Bombita de llenado de circuito con cebador de hierro y con resorte
Con cuerpo de aluminio

MERCEDES BENZ - DEUTZ - VS

BA 130/12



Bosch
0440011011

Bombita de llenado de circuito con pre-filtro
Con cuerpo de aluminio

**MERCEDES BENZ - DEUTZ
FIAT - SCANIA**

BA 130/13



Iveco
42023436

Bombita de llenado de circuito con prolongador CD 139/19
Con cuerpo de aluminio

**MERCEDES BENZ - DEUTZ
SCANIA - FIAT**

BA 130/14



Bosch
0440011002

Bombita de llenado de circuito con racord RAC 173/32
Con cuerpo de aluminio

**MERCEDES BENZ
DEUTZ OMNIBUS FP / AH 3.2**

REPUESTOS

BA 130/14A



Bosch
0440011021
Mercedes Benz
0000909250

Bombita de llenado de circuito - Cuerpo de aluminio
MERCEDES BENZ OM457/O500 (LINEA NUEVA)
OM457 ELECTRONICO 1634

BA 130/19



Entrada/Salida:
1/2-20UNF
New Holland
81874144 E5NN9A384AA
83957045 E8NN9A384AA
83964115 E9NN9A384AA
Case
1202938C92
1202938C93
Delphi
6223009

Bombita cebadora con diafragma (Desarmable)
FORD 2810/3230/4630/5100/5900/6610/7610
CASE 248/3210/4220 - NEW HOLLAND 1287

REPUESTOS

BA 130/21



Bosch
0 440 003 247
0 440 003 240
0 440 003 998
0 440 003 996
Mercedes Benz
000 090 64 50
000 090 10 50
000 090 27 50
DAF
1287765
248252
245339
Fiat
75203551
Iveco
75203551
KHD
1288172
1287474
Volvo
12705196
Case
E067220
FP/KE 22 AD310
FP/KEG 22 AD112/2
FP/KEG 22 AD283/2

Bomba alimentadora con cuerpo de fundición
MERCEDES BENZ MOTOR OM366/366A
VOLVO - IVECO - KHD - DAF - FIAT ALLIS - CASE

BA 130/22



Bosch
0 440 003 176
9 440 030 002
0 440 003 182
0 440 003 184
0 440 003 223
0 440 003 228
0 440 003 186
0 440 003 183
0 440 003 232
0 440 003 213
0 440 003 199
0 440 003 211
0 440 003 233
FP/KE 22 AD 112/2
FP/KE 22 AD 112/2
FP/KE 22 AD 190/2
FP/KE 22 AD 246/2
FP/KE 22 AD 283/2
FP/KE 22 AD 290
FP/KE 22 AD 254/2
FP/KE 22 AD 243/2
FP/KE 22 AD 266/2
FP/KE 22 AD 299
FP/KE 22 AD 249/2
FP/KE 22 AD 265/2
FP/KE 22 AD 301/2
Mercedes Benz
001 091 11 01
001 091 63 01
001 091 141 01
KHD
1287174
9981541
12152606
MWM
60520203031
Renault
0024571087
5001000043

Bomba alimentadora con cuerpo de fundición
MERCEDES BENZ OM352/352A/1114/1518 - MAN - DAF
FIAT LANCIA - RENAULT - KHD - HANOMAG - HENSCHEL
MWM - STEYR

BA 130/23



Bosch
0 440 003 177
0 440 003 185
0 440 003 190
9 440 030 001
0 440 003 178
0 440 003 180
Mercedes Benz
001 091 15 01
001 091 73 01
001 091 27 01
002 091 60 01
Hino
EH700
Fiat
8122111
8122177
1247478
KHD
01287476
01287480
01521721310
Mercedes Benz
01521721320
03366126
3366126
8122111
01260836
Volvo
870240
FP/KE 22 AD 240/2
FP/KE 22 AD 247/2
FP/KE 22 AD 223/2
FP/KE 22 AD 218/2
FP/KE 22 AD 241/2
FP/KE 22 AD 198/2

Bomba alimentadora con cuerpo de fundición
MERCEDES BENZ OM360/366 - VOLVO - MAN
DAF - IVECO - KHD - MTU - HINO - RENAULT - DEUTZ

BA 130/24



Bosch
0 440 008 007 - FP/K 22 P9
0 440 008 998 - FP/K 22 P22
0 440 008 029 - FP/K 22 P31
0 440 008 037 - FP/K 22 P39
0 440 008 045 - FP/K 22 P46
0 440 008 048 - FP/K 22 P51
0 440 008 020 - FP/K 22 P22
0 440 008 052 - FP/K 22 P58
0 440 008 993 - FP/K 22 P58
0 440 008 004 - FP/K 22 P6
KHD
0768702
12034285
12038254
1173764
9981532
2243083
4140419
71105310
211905
768702
74061644
Volvo
1699140
243083
240072
244391
319789
319789
211905
9981532
7981171
Mercedes Benz
001 091 67 01
000 090 05 50
001 091 78 01...
Magirus Deutz
9981532
Renault (RV)
5001832885
5001832885
5001832885
5001832885
Man
81121016022
5112017089
9080112114

Bomba alimentadora para bomba T/P sin filtro
M. BENZ - FIAT 619N1 - SCANIA 111 - VOLVO - KHD - DEUTZ 313
MAGIRUS DEUTZ - IVECO - VALMET - MACK TRUCKS - RENAULT
CASE - VS

BA 130/25



Bosch
0 440 008 003
0 440 008 999
0 440 008 014
0 440 008 046
0 440 008 017
0 440 008 013
0 440 008 040
Mercedes Benz
001 091 61 01
001 091 25 01
000 090 03 30
Iveco
769696
93199106
DAF
2420070
1246869
1/4" x 18 NPTF
Renault (RV)
5001832885
5001832885
5001832885
Magirus Deutz
1261455
1261133
Hanomag
2599965M91
Steyr
814080719
5514400009003
Man
81121016022
5112017089
9080112114

Bombita alimentadora para bomba T/P con pre-filtro
MERCEDES BENZ OM355/OM346 - FIAT 619N1 - SCANIA 111
IVECO - DEUTZ - RENAULT - DAF - M. FERGUSON - HANOMAG
ALLIS CHAMBERS - VS

BA 130/28



Bosch
0 440 004 040 - FP/KS 22 AD 23/2
9 440 030 011 - FP/KS 22 AD 48/2
0 440 004 031 - FP/KS 22 AD 22
0 440 004 059 - FP/KS 22 AD 39/2
0 440 004 054 - FP/KS 22 AD 37/2
0 440 004 066 - FP/KS 22 AD 47
Mercedes Benz
001 091 26 01
352 070 05 03
Magirus Deutz
8122185
3520700503
0010912601
Man
51121017019
2156-2358
MWM
6052020032
00520200002
Iveco
7736300
8122185
9000808
01287487
0900908
03363147
KHD
8122185
F1812
1287487
129362
3363174
Fiat
7119525
80150171510
763150
9000808
8122185
75204659

Bomba alimentadora con cuerpo de fundición
MERCEDES BENZ 608/OM314 - MWM - MAN
DEUTZ - IVECO - KHD - VS

BA 130/29



Bosch
0440004018
0440004017
9440030003
0440004019
0440004020
0440004027
0440004028
0440004032
0440004033
0440004043
0440004002
Mercedes Benz
0000918401
0000918301
0010910401
0000910001
0000918501
0010911201
KHD
8122184
12152607
1287485
1287489
Fiat
51121017009
MWM
60520200021
Volvo
261380 P3/P4
Renault
0024571084

Bomba de combustible
MERCEDES BENZ - FIAT PESADOS - DEUTZ - M. FERGUSON
MWM - M. ROVER - RENAULT - IVECO - N. HOLLAND
VOLVO - MAN

BA 130/33



E: M12x1,5
S: M14x1,5
Cummins
3932226

Bombita alimentadora para bomba Bosch lineal
CUMMINS 6BT 5.9 - FORD 1415/1417/1617
VOLKSWAGEN 16170 C/MOTOR CUMMINS

BA 130/33D



E: 1/4x18 (NPTF)
S: M14X1,5
Cummins
3917998

Bombita alimentadora
CUMMINS 6BT/6CT
FORD 1416 - DIMEX 1417/1418/1419

BA 130/33E



E: 1/4x18 (NPTF)
S: M14X1,5
Cummins
3917999

Bombita alimentadora
CUMMINS 6C

BA 130/33F



E: 1/4x18 (NPTF)
S: M14X1,5
Cummins
3918076

Bombita alimentadora
CUMMINS 6BT

BA 130/36



Bosch
0 440 001 006
0 440 001 007
0 440 001 022
Mercedes Benz
000 09 1 65 01
Volvo
2382222-77988
MWM
60520204003
MAN
1121508002
Iveco
9922392
KHD
1287462
8122245
1287463
Hanomag
197942706
506686000
Renault
0025838017
0003020500
0854310800
FP/K 22 BC 47
FP/K 22 BC 47/2
FP/K 22 BC 135

Bomba alimentadora para bomba T/B sin filtro
MERCEDES BENZ - FIAT - HANOMAG - VOLVO
SCANIA - MAN - KHD - RENAULT - HENSCHEL - VS

REPUESTOS

BA 130/36P

M14x1.5



Bosch 0 440 001 009 0 440 001 037 0 440 001 038 0 440 001 074	FP/K22BC48 FP/K22BC161 FP/K22BC175 FP/K22BC236/2	Volvo 2380098 Renault (RV1) 7701009567 Iveco 742676 Saurer 1130843402 Faun 0794616
Mercedes Benz 0000911601 0000918001 KHD/Deutz 01287456 01298719 01301806	Ref. BCD 5001-5009	

Bomba alimentadora para bomba T/B con pre-filtro

**FIAT TIPO "B" - IVECO - MAN - SCANIA
VOLVO 395/495 - DEUTZ**

BA 130/38



Bosch
0 440 003 238
0 440 003 245
0 440 003 239
Mercedes Benz
003 091 48 01
Iveco
93190254
Renault
5000823465
Magirus Deutz
93190254

FP/KEG 22AD 240/2
FP/KEG 22AD 198/2
FP/KEG 22AD 241/2

Bomba alimentadora

**MERCEDES BENZ OM360 - IVECO
DEUTZ - RENAULT - MAN - KHD - VS**

BA 130/44



Bosch
9440030030
0440004072
0440004073
0440004074
MWM
605202000021
FP/KSG 22 AD 45/2

Bomba alimentadora con perno

DEUTZ

BA 130/45



Bosch 0 440 004 071 0 440 004 996 Mercedes Benz 003 091 72 01 000 090 0450 000 090 11 50 MWM Diesel 905202000032	KHD/Deutz 3353174 Magirus Deutz 93190098 Fiat Allis 75204059 Iveco 93190098
FP/KEG 22 AD 281/2 FP/KSG 22 AD 23/2 FP/KS 22 AD 23/2	

Bomba alimentadora con perno

**MERCEDES BENZ OM 364/364A (MB 709/710/713/812/814)
IVECO - DEUTZ - MWM - FIAT ALLIS - KHD - YAN-MAR - VS**

BA 130/46



Pin 024-11.5mm

Bosch
0 440 008 076
Mercedes Benz
003 091 42 01
Iveco
93160462
76026140
Deutz
93160462
4184575

FP/KG 24 P 202

Bomba alimentadora

**MERCEDES BENZ - KHD - MAN
IVECO - DEUTZ**

BA 130/53MX



Bosch 0 440 017 996 (MX) 0 440 017 011 0 440 017 003 0 440 017 021	Deutz 93163579 Magirus Deutz 93163579
Iveco 93163579 4248481 79046324 9959385	Ref. BCD 5017 3003

Bomba alimentadora

DEUTZ MAGIRUS DEUTZ

BA 130/54V

1/4" - 18 NPTE



Bosch
0 440 008 008
0 440 008 077
0 440 008 090
0 440 008 114
0 440 008 116
0 440 008 116
MWM
605202030033
Scania
1123841

FP/KD 22 P80 - 801
P89 - P90 - P10 - P85

Bomba alimentadora de cuatro válvulas

**MERCEDES BENZ - KHD - MAN - IVECO
MWM - RENAULT - SCANIA - MTV**

BA 130/55V



Bosch 0 440 008 015 0 440 008 009 Mercedes Benz 001 091 67 01 000 090 05 50 FP/K 22 P 17 FP/K 22 P 11	Iveco 7681171 Scania 211005-319789
--	---

Bomba alimentadora

**MERCEDES BENZ - IVECO - MAN
VOLVO - SCANIA - DEUTZ - MACK**

BA 130/56V

Roscas Entrada y salida:
14 X 1.5



Bosch
0 440 008 005
0 440 008 028
0 440 008 031
0 440 008 039
0 440 008 053
0 440 008 118
0 440 008 996
FP/KD 22 P30 - P33
P41 - P59 - P91 -
P8 - P32

Zexel
105237-4180

Bomba alimentadora

**MERCEDES BENZ - IVECO - MWM
SCANIA - MACK - PERKINS - MTV - MAN**

BA 130/59



Bosch
0440004019
Man
51121017009
KHD/Deutz
8122184
Fiat
7600428
8122184

FP/KS 22 AD 6/3

Bomba alimentadora

DEUTZ - FIAT - KHD - MAN

BA 130/86



Bomba alimentadora

DEUTZ 912

REPUESTOS

BA 130/201



Deutz
211 2673
211 3800
0450 3573

Bomba de combustible a patea centrifuga

DEUTZ - PUMA / BF6M1013

BA 130/213



DCEC
D5305811
Iveco
42559145
Bosch
0440020095
0440020096
0440020121
FP/ZP18/L15*240+12/500

Bomba de combustible

**AGRALE DEUTZ MT12 - CUMMINS
NEW HOLLAND T6 / T7**

REPUESTOS

0219-1310



Ford Massey Ferguson
 25066383 1447381M91
 7950618 3637287M91
 510E 9350 4222104M91
Case Perkins
 70251278 2641338
 70276831 2641462
New Holland
 83912071 2641477
 83991467 ULPK0011
 D8NN9350AB
Ref. BCD
 1533-2A
 1693-1

FORD TRACTOR 5000

0219-2700



Ford
 25066381
 25061578
Ref. BCD
 1686

**FORD 2700/2715E - SERIE 254.380
 D1000 TURBODIESEL**

0222-0913



Ø M14x1.5

Deutz
 2239550
 4230566
 4231021
 4150197
 2100087
 4157603
 2134511
 4167698
Ref. BCD
 1662/7

DEUTZ 913

0222-1100



M14x1.5

Deutz
 245193100
Ref. BCD
 2625

SAME DEUTZ/FAHR GROUP INDUSTRIAL

0233-2032



Kubota
 KU0205-039005
 16285-52032
 16285-52030

KUBOTA V1035/V1105/D905/D1005

0244-2203



Perkins Argentina
 005236

461137
Ref. BCD
 1678/2

PERKINS ARGENTINA MOTOR 4-203

0244-2305



Perkins Argentina
 005236
 -
 25066405
Ref. BCD
 1678/2

**PERKINS ARGENTINA
 MOTOR 6-305/6-357/6-358/6-340/6-328**

0244-2354



Perkins Argentina
 005237
 005061
 -
 461133
 2641374
 2641A064
 2641056
Ref. BCD
 1687/1

PERKINS ARGENTINA MOTOR 6-354 FASE II

0244-2355



Perkins
 354-1-15

PERKINS 6-354 FASE II TIPO BOCAR VEHICULAR

0244-2356



Perkins
 354115

**PERKINS 6-354 FASE II TIPO BOCAR
 (APLICACIÓN PERKINS ARGENTINA)**

0244-2358



Cod. Originales
 93151005 93151005
 25061593 AK150
 25066397 FP310
 2641719 PI1009
 2641720
 2641729
 2641A070
 ULPK0002
 461310
 60251
 907073

PERKINS 6-354 FASE IV TIPO BOCAR VEHICULAR

0244-2360



Perkins
 236-1-13

PERKINS 4-248/A 4-236 TIPO BOCAR

0244-2365



1/2" x 20 UNF

Perkins
 2641711
 2641728
 2641A073
 ULPK0011
Ref. BCD
 1873/5

**PERKINS 4-236/4-248 AGRÍCOLA CON ACOPLÉ
 DE 40 TRACTOR LANDINI 4RM 6400/6500/6830/7500/8500**

0244-2370



1/2" x 20 UNF

Perkins
 2641728
 2641725
 2641713
 2641709
 ULPK0001
Ref. BCD
 2567

**PERKINS 4-212/4-236/4-248 CON ACOPLÉ DE Ø4 - MASSEY FERGUSON
 MF 265 (4 CIL) - CATERPILLAR VC 60C/660P - VOLVO TRACTOR P300/830
 LANDINI TRACTOR MF 174/184/R6500/R7500**

0244-2374



1/2" x 20 UNF

Perkins
 2641310
 461-167
 2641311
 2641A063
 2641309
 461184
 7971233
 994094
 ULPK0001
Ref. BCD
 2567

**PERKINS 3-152 INDUSTRIAL / 3.152/D3.152/3AD.152 - LEYLAND - ROVER
 245/253 - LINDNER - MASSEY FERGUSON DX35/DX40/HX210/APRILIA MF 100C
 122/133/135/135 MKIII/140/148/148V/148MKIII/150/152/ET/203/235/245
 254/255/2135/2200/2203-7/2205-7**

0244-2376



1/2" x 20 UNF

Perkins
 AK-083
Ref. BCD
 1987

**PERKINS 3-152 - MASSEY FERGUSON TR122/240 3CIL
 LANDINI Y OTROS (ACOPLÉ C/4 AGUJ.)**

0244-2380



1/2" x 20 UNF

Perkins México
 2641A052
 93151664
 ULPK-0034
Ref. BCD
 2566
 ULPK-0034

**PERKINS PHASER - SERIE 1000 MOT PERKINS
 CATERPILLAR RETRO 416 (C/VÁLVULA INCORPORADA)**

0255-2505



CON VASO DE
 VIDRIO

John Deere
 AJ52379
 AR40259
 AR77914
 AR47304
 AR31176
 RE42211
 RE27667

**JOHN DEERE 1420/2420/3420/4420
 2330/2530/2730/3530/4530**

REPUESTOS

0255-2510



John Deere
DD13483
DE16748
AR92777
RE37482
RE42211
AR77914
5507919
DE16748
RE527115
AR55730
Ref. BCD
1943/1

JOHN DEERE 1120/1130/1140/1640/1830/1840/2020/2030/2040S
2120/2130/3030/3040/3120/3130/3140/3640/4040S/3/4/6 CIL DIESEL
940/1020/1030/1040

0255-2515



John Deere
AR53567
AR77914
RE42211
RE37482
Re43273
Lucas/Delphi
FP913
FCM
CX-022

JOHN DEERE 1120/1130/1140/1640/1630/1830/1840/2020/2030
2040S/2120/2130/2140/3030/3040/3120/3130/3140/3640/4040S
3/4/6 CIL DIESEL 940/1020/1030/1040

0255-2518



John Deere
RE38009

JOHN DEERE TRACTOR 2250/2250F/2450/2450F/2650/2650F
2850/3150/3350/6300/6500/6600 MOTORES 3029D/T/4039/D/T

0255-2520



John Deere
Re55390

JOHN DEERE 7500

0255-2522



John Deere
RE535727
RE68345
RE545664

JOHN DEERE 1450/1470/1550/1570/7405/7410/7500/7510/7610/324H
344H/344J/COSECHADORA 1570/1470/1175/1175H/1450/1550
MOTORES POWER TECH 2029/4045/4045TF/DF/HF/6068/6068HF

REPUESTOS

CM 133/1



Bosch
2 447 222 000
Iveco
774 417

Corto

MERCEDES BENZ - HANOMAG - DEUTZ - IVECO

CM 133/1AL



Bosch
2 447 222 000
Mercedes Benz
000 091 11 01

Corto (aluminio)

MERCEDES BENZ - FIAT - MACK - RENAULT

CM 133/1R



NP
155200-1120

Corto con resorte tipo Nippon Denso

MERCEDES BENZ - HANOMAG - DEUTZ - IVECO

CM 133/2



Bosch
2 447 222 001
Iveco
748 959

Largo

FIAT - VOLVO - MACK

CM 133/2R



NP
155200-1120

Largo con resorte tipo Nippon Denso

FIAT - VOLVO - MACK

CM 133/3



Bosch
2 447 222 002

Inclinado

FIAT 780R

CM 133/7



Bosch
2 447 222 125

Cebador capuchon. Modelo Nuevo

MERCEDES BENZ - SCANIA

CM 133/9



Para filtro trampa de agua inclinado a 90°

VS

REPUESTOS

CP 134/21



Protector para pico inyector lapiz
JHON DEERE

CP 134/22



Proyector para entrada de inyector lapiz
JHON DEERE

CP 134/23



Protector para pico de inyector lapiz
JHON DEERE

REPUESTOS

BE 135/1

12V



New Holland
87802238
87802202
Clarcor
33464
34668

Bomba eléctrica para filtro de combustible - 8 psi 40 gph

NEW HOLLAND

REPUESTOS

- CF 138/1 5 x 9 mm
- CF 138/2 8 x 12 mm
- CF 138/3 9,5 x 14 mm
- CF 138/7 6 x 10 mm
- CF 138/8 13 x 18 mm
- CF 138/9 16 x 24 mm

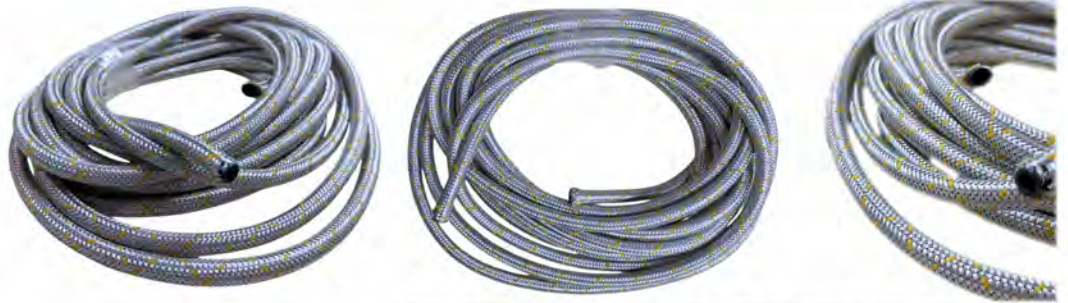

En rollo de 10 metros

REPUESTOS

- CC 138/20 3 x 6 mm
- CC 138/22 4 x 7 mm
- CC 138/23 4 x 8 mm
- CC 138/24 6 x 10 mm
- CC 138/25 6 x 11 mm
- CC 138/26 6 x 12 mm
- CC 138/27 7 x 12 mm
- CC 138/28 7 x 14 mm
- CC 138/29 8 x 12 mm
- CC 138/30 8 x 14 mm
- CC 138/31 9 x 16 mm



En rollo de 50 metros

REPUESTOS

CH 138/35	3 x 6 mm
CH 138/36	4 x 7 mm
CH 138/37	4 x 8 mm
CH 138/38	6 x 10 mm
CH 138/39	6 x 12 mm
CH 138/40	7 x 11 mm
CH 138/41	7 x 12 mm
CH 138/42	7 x 14 mm
CH 138/43	8 x 14 mm
CH 138/44	9 x 6 mm



En rollo de 50 metros

REPUESTOS

CP 138/50	4 x 6 mm	Retorno de combustible
CP 138/51	6 x 8 mm	Lubricación de aceite
CP 138/52	7 x 10 mm	Combustible
CP 138/53	8 x 11 mm	Aire y Combustible
CP 138/54	9 x 12 mm	Aire
CP 138/54A	11 x 14 mm	Aire
CP 138/55	12 x 16 mm	
CP 138/55B	14 x 18 mm	
CP 138/56	Ø Int 1/4"	
CP 138/57	Ø Int 3/8"	
CP 138/58	Ø Int 1/2"	
CP 138/59	Ø Int 5/8"	



En rollo de 50 metros

REPUESTOS

CT 138/63	3 x 7 mm
CT 138/64	4 x 8 mm
CT 138/65	5 x 9,5 mm
CT 138/66	6 x 12 mm
CT 138/67	7 x 12 mm
CT 138/68	8 x 13 mm
CT 138/69	9 x 15 mm

En rollo de 50 metros

En rollo de 25 metros



REPUESTOS

- CG 138/70** 3 x 7 mm
- CG 138/70A** 4 x 8 mm
- CG 138/70B** 5,5 x 9 mm
- CG 138/70C** 6 x 12 mm
- CG 138/70D** 8 x 13 mm



En rollo de 50 metros

REPUESTOS

CD 139/6



Descarga bba. alimentadora curvo con virola de goma

PERKINS

CD 139/7

1/2 x 20



Descarga bba. alimentadora curvo con virola de bronce

PERKINS

CD 139/8

1/2 x 20



Descarga bba. aliemntadora recto

PERKINS

CD 139/13



Racord para manguera de 6 mm

DEUTZ

CD 139/15



Para descarga de inyector

DEUTZ 514

CD 139/16



Descarga cruva para termoarranque

PERKINS

CD 139/17



Descarga retorno de inyector

JOHN DEERE

REPUESTOS

IL 140/61



John Deere	Stanadyne
Ar89564	27333
At25502	Rosa Master
At30299	17579
At18064	18457
At24354	17427
Ar89563	18742
Ar56290	20631
Ar49877	22042
Ar73673	
Ar88239	

**JOHN DEERE 1120/1130/1420/1630
1640/1830/2020/2250/2350/2450/2520
2650/2955/3140/3150**

IL 140/62



John Deere	Stanadyne
Re37503	27336
Ar90023	27337
Ar90024	26993
Ar88241	26992
Re32011	Rosa Master
Re31757	22044
AR78031	20941

**JOHN DEERE 300 SERIES CON TURBO MOTORES
4276 / 6414T / 4239T / 6359 T TRACTORES 4050
2141 CON TURBO/2650/2650N/2850/3650/3255/1950/3350**

IL140/63



Stanadyne
26964

Ford
894F9K546ACC
894F9E527ACA

FORD TRANSIT 2.5

IL 140/64



John Deere	Stanadyne
Re36939	28484
Re38087	29279
Re48786	28478
Re44508	28485

**JOHN DEERE 300 TC
TRACTOR 310L/410L/310J/410J/410L/5400/5403/5500
5600/5605/5700/5705/6100/6110J/6200/6405/6605
/7210/74107500/7510/7600/**

IL 140/65



Stanadyne
28481
28480
John Deere
Re36935
Re36936
RE60062

**JOHN DEERE MOTORES 3029/4030/4239
4045/6068/6059/4045 DF
TRACTOR 6506/310C/310D/310G/310E/6510/5603**

IL 140/66



Stanadyne
20494

John Deere
AR50781

JOHN DEERE MOTORES 3020 / 4020

IL 140/67



Stanadyne
20668

John Deere
A138322

CASE A336 BDT

IL 140/68



Stanadyne
38416

John Deere
RE531436

**JOHN DEERE MOTORES
4045H, 4045T, 6068H, 6068T**

IL 140/69



Stanadyne
32262

John Deere
Re60062
SE500828

**JOHN DEERE MOTORES 5103/5410/5415/5415H/5420
/5420N/5425N/5605/5615/5715/5715H
ASPIRADO 4045D - 6068D**

REPUESTOS

CI 140/101



Lucas / Delphi
KB3555259

Cuerpo de inyector completo sin tobera

PERKINS 4-203 / 6-305

CI 140/101A



Lucas / Delphi
BKBL6755151

Cuerpo de inyector completo sin tobera

PERKINS 6-354 FASE II - MASSEY FERGUSSON

REPUESTOS

DI 143/22



Diafragma

JOHN DEERE 2420 / 3420

REPUESTOS

EA 145/2

R= 6 x 1 mm



Cod.Orig.
071805-010202
Mercedes Benz
000 991 02 20

Tipo B. Rotula punta esferica

MERCEDES BENZ OM352 1114

EA 145/3

R= 6 x 1 mm



Mercedes Benz
000 991 24 22

Extremo

MERCEDES BENZ OM352 1517/1518

EA 145/5

R= M8 x 1.25 mm



Mercedes Benz
326 991 00 22

Extremo

FIAT 619N1 - ZANELLO - DEUTZ - VOLVO

REPUESTOS

ES 150/21



Evita soldadura

VS

ES 150/22



Evita soldadura

PERKINS

REPUESTOS

EF 150/52



Lucas/Delphi
7111-296

Tacita tipo Perkins - ac703
PERKINS - JOHN DEERE - DEUTZ - PEUGEOT
INDENOR - RENAULT - FORD

EF 150/52D



Lucas/Delphi
7111-296

Tacita tipo Perkins - ac703
PERKINS - JOHN DEERE - DEUTZ - PEUGEOT
INDENOR - RENAULT - FORD

EF 150/53



Perkins
004002

Tacita tipo Perkins boca grande - ac707
PERKINS - DEUTZ

FC 151/20



Filtro trampa de agua universal

UNIVERSAL

FC 151/24



1º etapa: Trampa de agua
2º etapa: Elemento filtrante

Deutz
3024115

Filtro de combustible Dual

DEUTZ BF6L913

FC 151/29



Trampa de agua universal con malla filtrante y vaso de vidrio

PERKINS - ETC

FC 151/33



Trampa de agua con vaso recto, malla filtrante y cebador inclinado 90°

UNIVERSAL

FC 151/36B



Rosca de 1/8 gas
p/ manguera

Filtro de combustible simple

DEUTZ

FC 151/22



Trampa de agua universal con elemento filtrante y vaso cónico

VS

FC 151/25



1º etapa: Trampa de agua con malla filtrante
2º etapa: Elemento filtrante con vaso decantador

Simil Deutz
3020984

Filtro doble con 1 elemento filtrante, 1 malla filtrante y 2 vasos

DEUTZ BF6L913

FC 151/31



Trampa de agua con elemento filtrante, vaso cónico y cebador inclinado 90°

UNIVERSAL

FC 151/22A



Trampa de agua universal con elemento filtrante y vaso cónico

PEUGEOT - RASTROJERO - ETC

FC 151/27



Trampa de agua c/cebador univ. y filtro unidad sellada con purgador

UNIVERSAL

FC 151/32



Trampa de agua universal con unidad sellada y cebador inclinado 90°

UNIVERSAL

FC 151/36



Entrada y salida de
rosca de 14 mm x 1.5

Filtro de combustible simple

DEUTZ

FC 151/35



Entrada derecha con
rosca de 14 x 1.5 mm

Filtro de combustible con unidad sellada

DEUTZ

REPUESTOS

FM 152/1



Bosch
1450410011

Metálico - De vasito bombita alim. y prefiltro t/ Bosch
MERCEDES BENZ - FIAT - DEUTZ
SCANIA - VOLVO - VS

FM 152/3



Bosch
1450410011

Plástico - de vasito bombita alim. y prefiltro t/ Bosch
MERCEDES BENZ - FIAT - DEUTZ
SCANIA - VOLVO - VS

FM 152/8



Para prefiltro
JOHN DEERE - DEUTZ

REPUESTOS

FM 152/9



De trampa de agua universal

VS

FM 152/11



Con aro plástico para prefiltro
**PERKINS - MASSEY FERGUSSON - DEUTZ
RENAULT - VS**

Perkins
006 091
Deutz
301 9871
302 4115

FM 152/12



Con aro metálico para prefiltro
**PERKINS - MASSEY FERGUSSON - DEUTZ
RENAULT - VS**

Perkins
006 091
Deutz
301 9871
302 4115

FM 152/19



Filtro de tanque OA 101 Carrocería "EL DETALLE"

MERCEDES BENZ - DEUTZ

FM 152/20



Filtro de tanque

DEUTZ TRACTOR A85

FM 152/24



Para placa extremo bomba DPA

VS

Lucas/Delphi
7123-620

REPUESTOS

HR 154/22



Horquilla doble para regulador RSV

JOHN DEERE - VS

Bosch
1 422 013 044

REPUESTOS

JR 155/56



Kit de reparación para bomba alimentadora

JOHN DEERE 2420 / 3420

JR 155/60

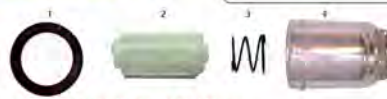

Ref. 1 1-JUN 156/66A (2 440 109 005)
Ref. 2 1-FM 152/3 (1 450 410 011)
Ref. 3 1-RB 180/3 (2 454 642 000)
Ref. 4 1-VAS 225/21L (2 459 999 002)

Kit de reparación para bomba alimentadora tipo Bosch con vaso liso

VS

Bosch
2 447 010 017

JR 155/64

Diam. 6 mm



Conjunto de reparación de emergencia para mangueras de poliamida

VS

JR 155/65

Diam. 8 mm



Conjunto de reparación de emergencia para mangueras de poliamida

VS

JR 155/66

Diam. 11 mm



Conjunto de reparación de emergencia para mangueras de poliamida

VS

JR 155/67

Diam. 12 mm



Conjunto de reparación de emergencia para mangueras de poliamida

VS



MARCADOR INDUSTRIAL

159-5

1

REPUESTOS

MIA 159/101

Trazo 1/8" - Color amarillo



Contenido Neto **60** cm³

Para marcar, numerar y codificar todo tipo de metales plásticos, maderas, gomas, cerámicas, etc. Escribe inclusive sobre superficies aceitosas y rústicas, resiste temperatura e intemperie. Provisto en envase de plástico, flexible, anatómico.

MARCADOR INDUSTRIAL - PINTURA PARA PRECINTO



PINZAS VARIAS

161-3

1

REPUESTOS

PI 161/100



Bosch
1 428 194 021

Pinza para plomo precinto sin grabar

VS



PLAQUETAS DE INYECTOR Y VARIOS

164-1

1

REPUESTOS

PLQ 164/5

20 x 9



Bosch
2 430 136 202
2 430 136 015

De inyector

DEUTZ BF6L913

PLQ 164/6

18 x 7



De inyector

PERKINS 6-354 FASE IV TURBO

PLQ 164/11

18 x 7



Bosch
2430136007

De inyector

JOHN DEERE



PLOMO PARA PRECINTAR

166-2

1

REPUESTOS

PLO 166/10

18 x 7



Bosch
1903240000
Lucas/Delphi
5606-62
9009-090

Plomo para precintar

VS

REPUESTOS

PREF 168/1



Bosch
1 457 434 000

Prefiltro

DEUTZ - MERCEDES BENZ - SCANIA - VS

PREF 168/1A



Bosch
2 457 434 009

Prefiltro - Modelo nuevo con vaso plastico

DEUTZ - MERCEDES BENZ - SCANIA - VS

PREF 168/3C



Rosca de
14 x 1.5 mm

Prefiltro

DEUTZ

PREF 168/7



Rosca de
14 x 1.5 mm

N° Deutz
03020987

Prefiltro con malla metálica y vaso de vidrio

DEUTZ

PREF 168/8/2



Rosca de 1/2" x 20 mm
Entrada derecha

Prefiltro trampa de agua con malla metálica y vaso de vidrio

DEUTZ

PREF 168/8/3



Rosca de 14 x 1.5 mm
Entrada izquierda

Prefiltro trampa de agua con malla metálica y vaso de vidrio

DEUTZ

PREF 168/8/4



Rosca de 14 x 1.5 mm
Entrada derecha

Prefiltro trampa de agua con malla metálica y vaso de vidrio

DEUTZ

PREF 168/9/1



Rosca de 1/2" x 20 mm
Entrada izquierda

Filtro trampa de agua universal

VS

PREF 168/9/2



Rosca de 1/2" x 20 mm
Entrada derecha

Filtro trampa de agua universal

VS

PREF 168/9/3



Rosca de 14 x 1.5 mm
Entrada izquierda

Filtro trampa de agua universal

VS

PREF 168/9/4



Rosca de 14 x 1.5 mm
Entrada derecha

Filtro trampa de agua universal

VS

PREF 168/10/1



Rosca de 1/2" x 20 mm
Entrada izquierda

Filtro trampa de agua universal

VS

PREF 168/10/2



Rosca de 1/2" x 20 mm
Entrada derecha

Filtro trampa de agua universal

VS

PREF 168/10/3



Rosca de 14 x 1.5 mm
Entrada izquierda

Filtro trampa de agua universal

VS

PREF 168/10/4



Rosca de 14 x 1.5 mm
Entrada derecha

Filtro trampa de agua universal

VS

PREF 168/11/1



Rosca de 1/2" x 20 mm
Entrada izquierda

Filtro trampa de agua universal

VS

PREF 168/11/2



Rosca de 1/2" x 20 mm
Entrada derecha

Filtro trampa de agua universal

VS

REPUESTOS

PT 170/12



Bosch
2 433 349 030

Portatobera larga

DEUTZ 514 DN0SD211

PT 170/22



Bosch
2433314153
2433314120
2433314256

Portatobera
DEUTZ 913

DLLA149S774 - DLLA149S775

PT 170/24



Bosch
2 433 317 288

Portatobera

**DEUTZ 1114 / 2114
28S441**

REPUESTOS

RAC 173/5

14 x 18



Bosch
1 413 462 081

Lateral conexión

DEUTZ

RAC 173/9



Para purga de aire DPA largo

VS

RAC 173/10



Para purga de aire DPA corto

VS

RAC 173/11



Lucas/Delphi
7123-352B

Conjunto de purga DPA grande

VS

RAC 173/12



Lucas/Delphi
7123-351B

Conjunto de purga DPA chico

VS

RAC 173/31



Bosch
2 443 355 000

De válvula bomba alimentadora

DEUTZ

RAC 173/32



Bosch
2 442 457 000

De salida de bomba de llenado

DEUTZ

RAC 173/33

20x1,5 / 14x1,5



De entrada bomba llenado - Racord reductor

DEUTZ

RAC 173/34

6 x 1



De último inyector

**PERKINS FASE IV - JOHN DEERE - CUMMINS
MAXION - MWM C/INY BOSCH**

REPUESTOS

RAC 173/111



Bosch
1 413 372 072

Racord modelo nuevo

MERCEDES BENZ 1114

RAC 173/123

Salida 14mm



Bosch
9 401 083 327

Con válvula

MERCEDES BENZ OM366/366A

RAC 173/124

Salida 12mm



Bosch
1 413 372 091

Con válvula

CUMMINS

REPUESTOS

REG 174/100



XX
900 A1C 682L

Regulador o gobernador completo RSV (900 A1C 682 L) - Izquierdo

VS

REG 174/101



XX
950 A4C 744 DR

Regulador o gobernador completo RSV (950 A4C 744DR) - Derecho

VS

REPUESTOS

SCI 188/3



De acero y PVC (2 caños)

PERKINS - VS

SCI 188/4



De acero y PVC (3 caños)

PERKINS - VS

SCI 188/8



3 Caños

DEUTZ

SCI 188/9



2 Caños

DEUTZ - VS

SCI 188/14



4 Caños

DEUTZ - VS

Iveco
4734007

SCI 188/15



6 Caños

DEUTZ - VS

Iveco
4806614

SCI 188/16

SCI 188/17

1 CAÑO

2 CAÑOS



Seguro para tubos de inyección

DEUTZ

SCI 188/18



5 Caños

DEUTZ - VS

SCI 188/19



Seguro para 3 caños

UNIVERSAL

SCI 188/20



Cummins
391 7746

Para 2 caños

CUMMINS MOTOR SERIE B/C

SCI 188/20C



Para 2 caños Completo

CUMMINS MOTOR SERIE B/C

SCI 188/21



Cummins
391 7747

Para 3 Caños

CUMMINS MOTOR SERIE B/C

REPUESTOS

SCI 188/21C



Para 3 caños Completo

CUMMINS MOTOR SERIE B/C

SCI 188/22



Para 3 caños (doble)

CUMMINS MOTOR SERIE C

Cummins
391 7748

SCI 188/22C



Para 3 caños (doble) Completo

CUMMINS MOTOR SERIE C

REPUESTOS

SV 190/1



Bosch
2 444 601 000

Alambre de botador de bomba alimentadora

VS

SV 190/8



Deutz
2234497

Para inyector

DEUTZ 913 - DD1000

SV 190/9



Bosch
9 441 080 033

Alambre ajuste vaso tipo original

VS

SV 190/10



Alambre ajuste vaso tipo Perkins con botón

PERKINS

SV 190/19



Bosch
2 916 080 007

Seguro para perno de 4mm de regulador RSV

VS

SV 190/20



Bosch
2 916 080 015

Seguro para eje 15mm regulador RSV

VS

SV 190/25



Bosch
2 916 640 007

Seguro chaveta para perno regulador RQV

VS

SV 190/28



Alambre ajuste vasito para bomba alimentadora

JOHN DEERE 3164 / 4219 / 6329

REPUESTOS

SO 191/7

12 Volts



Lucas / Delphi
7185-900G

Solenoide de pare tipo Delphi para bba DPA/DP100/DPS

VS

SO 191/8

24 Volts



Lucas / Delphi
7185-900H

Solenoide de pare tipo Delphi para bba DPA/DP100/DPS

VS

SO 191/11

12 Volts



Lucas/Delphi
9009-049
9108-073A
9009-041
ROTODIESEL
7167-620B
9145-040D

Bomba CAV DPA/DPC/DPS

VS

REPUESTOS

SO 191/12

12 Volts



Bosch **Zexel**
 9 461 610 533 146650-0720
 9 461 610 530 146650-1220
 0 330 001 015 **Lucas/Delphi**
 0 330 001 018 7240-5
 0 330 001 028 **Iveco/Fiat**
 9946984
 8190393=9986316

Bomba Bosch VE

VS

SO 191/13

24 Volts



Bosch **Lucas/Delphi**
 9 461 612 164 7240-6
 9 461 610 997 **Nipon Denso**
 0 330 001 016 096030-0170
 0 330 001 027 096030-0080
 0 330 001 046 **Zexel**
Iveco/Aifo 146650-0820
 6190393 146650-0420
 8100105 146650-1320

Bomba Bosch VE

VS

SO 191/16

24 Volts



Lucas/Delphi
 7180-049
 7180-049A
 7180-049B
 9003-036

Bomba CAV DPA/DPC

VS

SO 191/17

12 Volts



Lucas/Delphi
 7167-620A

Bomba CAV DPA/DPC

VS

SO 191/18

12 Volts



Lucas/Delphi
 7167-620D
 7185-900T

Bomba DPA/DPS/DP100/DP200

JOHN DEERE - NEW HOLLAND - PERKINS

SO 191/19

24 Volts



Lucas/Delphi
 7167-049D

Bomba DPA/DPS/DP100/DP200

FIAT AIFO - PERKINS 433
JOHN DEERE - NEW HOLLAND

REPUESTOS

SO 191/69C

12 Volts

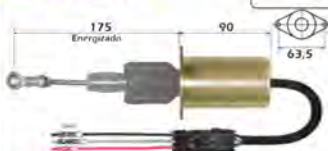

Solenoides de pare completo
MAQUINAS AGRIC. Y VIALES
JOHN DEERE / CUMMINS

SO 191/70C

24 Volts

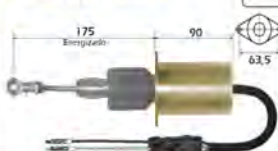

Solenoides de pare completo
MAQUINAS AGRIC. Y VIALES
JOHN DEERE / CUMMINS

SO 191/71C

12 Volts



WoodWard
 Series 2000-12
 Series SA 3838-12
 Solenoides de pare completo
TRACTOR JOHN DEERE

SO 191/72C

24 Volts

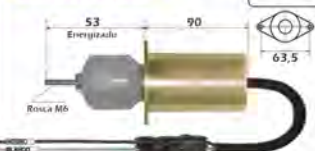

Solenoides de pare completo
TRACTOR JOHN DEERE

SO 191/84C

12 Volts



Solenoides de pare completo
MAQUINAS VIALES / ESTACIONARIOS
CUMMINS / DEUTZ F4L913

SO 191/98C

12 Volts



Solenoides de pare completo
CUMMINS / KOMATSU / YANMAR 3TNE74
TERMOKING / JOHN DEERE

SO 191/99C

12 Volts



Solenoides de pare completo
JOHN DEERE / DEUTZ F6L913 C/ BOMBA RSV

SO 191/99CK

12 Volts



Solenoides de pare completo
JOHN DEERE / DEUTZ F6L913 C/ BOMBA RSV

SO 191/100C

24 Volts



Solenoides de pare completo
JOHN DEERE / DEUTZ

REPUESTOS

SO 191/100CK

24 Volts



Solenoides de pare completo
JOHN DEERE / DEUTZ

SO 191/131C

12 Volts



Cod. Original EHB4813-1
Solenoides de pare completo
MAQUINAS VIALES/ESTACIONARIOS DEUTZ 2011

SO 191/137C

12 Volts



Solenoides de pare completo
DEUTZ

SO 191/138C

24 Volts

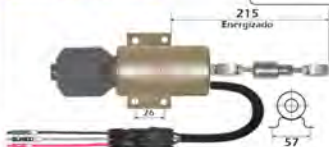

Solenoides de pare completo
DEUTZ

REPUESTOS

TR 192/6



Lucas/Delphi
9003-526-02

Para regulador DPA

JOHN DEERE LINEA 30

TR 192/10



Lucas/Delphi
9003-526-03

Para regulador con retorno

JOHN DEERE LINEA 20

REPUESTOS

TV 194/2

R= 14 x 1.5



Bosch
2 459 999 001
Iveco
129 0638

Soporte prefiltro bomba alimentadora tipo Bosch

VS

TV 194/5/1

R = 1/2" x 20 UNF
ENTRADA DERECHA



Soporte prefiltro

DEUTZ

TV 194/5/3

R = 14 x 1.5



Soporte prefiltro

DEUTZ

TV 194/17K

R= 1/2" x 20H



New Holland
81866602
Lucas / Delphi
7176-219

Tapa de filtro con boton

TRACTOR NEW HOLLAND SERIE 10

TV 194/26



Tapa de filtro p/ trampa de agua universal (FC 151/20) 2 salidas

VS

TV 194/27

R = 14 x 1.5



Tapa filtro para trampa de agua

DEUTZ

REPUESTOS

TV 194/28

R = 1/2 x 20



Tapa filtro para trampa de agua
PERKINS - MASSEY FERGUSSON

TV 194/30

R = 14 x 1.5



Tapa duofiltro de combustible
DEUTZ

TV 194/31

R = 14 x 1.5



Deutz
0301 9999

Tapa duofiltro
DEUTZ BFGL 913

TV 194/32

R = 14 x 1.5



Tapa duofiltro de combustible
DEUTZ

TV 194/37

14 mm



Tapa filtro simple comb. Unidad sellada ent. derecha
DEUTZ

TV 194/38

Ent/Sal=14mm - Rosca 16x1,5

TV 194/38A

Ent/Sal=12mm - Rosca 16x1,5

TV 194/38B

Ent/Sal=1/8gas - Rosca 16x1,5

TV 194/38C

Ent/Sal= 1/2x20 - Rosca 3/4x16



Para filtro interior
DEUTZ

REPUESTOS

UN 216/1

8 mm



Perkins
020 1520

Retorno de inyectores. Doble tipo original - Sin vástago
VS

UN 216/2

8 mm



Perkins
020 1521

Retorno de inyectores. 1 Salida - Sin vástago
VS

REPUESTOS

UN 217/1

8 mm



Unión de acero
DEUTZ

UN 217/2

8 mm



Unión de acero de doble salida
DEUTZ

UN 217/3

8 mm



Unión de acero de doble salida en V
DEUTZ

REPUESTOS

UN 217/14

6 mm



Con vástago de 5 mm retorno - 2 salidas

MAXION - MWM - CUMMINS - VS

UN 217/15

6 mm



Unión con vástago 5 mm retorno - 1 salida

MAXION - MWM - CUMMINS - VS

UN 217/15A

10 mm



Con vástago de 7mm para poliamida de 1/4" (3,35mm)

VS

UN 217/15B

10 mm



Con vástago de 6mm p/manguera o poliamida de 5mm

VS

UN 217/16

12 mm



Con vástago de 7mm p/manguera o poliamida de 1/4" (6,35mm)

VS

UN 217/17

12 mm



Con vástago de 8,5mm p/manguera o poliamida de 8mm

VS

UN 217/18

12 mm



Con vástago de 9,5mm p/manguera o poliamida de 3/8" (8mm)

VS

UN 217/19

13 mm



Con vástago de 7mm p/manguera o poliamida de 1/4" (6,35mm)

VS

UN 217/20

13 mm



Con vástago de 8,5mm p/manguera o poliamida de 8mm

VS

UN 217/21

13 mm



Con vástago de 10mm p/manguera o poliamida de 3/8" (9mm)

VS

UN 217/22

14 mm



Con vástago de 7mm p/manguera o poliamida de 1/4" (6,35mm)

VS

UN 217/23

14 mm



Con vástago de 8,5mm p/manguera o poliamida de 8mm

VS

UN 217/24

14 mm



Con vástago de 10mm p/manguera o poliamida de 3/8" (9mm)

VS

UN 217/25

10 mm



Con vástago de 7,5mm p/manguera o poliamida de 1/4" (6,35mm)

VS

UN 217/26

12 mm



Con vástago de 7,5mm p/manguera o poliamida de 1/4" (6,35mm)

VS

UN 217/27

16 mm



Con vástago de 12mm p/manguera o poliamida de 1/2" (12,7mm)

VS

UN 217/28

16 mm



Con vástago de 7mm p/manguera o poliamida de 1/4" (6,35mm)

VS

UN 217/29

16 mm



Con vástago de 8,5mm p/manguera o poliamida de 8mm

VS

REPUESTOS

UN 217/30

16 mm



Con vástago de 9,5mm p/manguera o poliamida de 3/8" (9mm)

VS

REPUESTOS

UC 218/PE06 Para Poliamida de 6 mm**UC 218/PE08** Para Poliamida de 8 mm**UC 218/PE10** Para Poliamida de 10 mm**UC 218/PE12** Para Poliamida de 12 mm**UC 218/PE14** Para Poliamida de 14 mm**UC 218/PE16** Para Poliamida de 16 mm**UC 218/PE1/4** Para Poliamida de 1/4"**UC 218/PE3/8** Para Poliamida de 3/8"**UC 218/PE1/2** Para Poliamida de 1/2"**UC 218/PE5/16** Para Poliamida de 5/16"Union Conectora para Poliamida
(TEE - Tubo - Tubo) Modelo PE**VS**

REPUESTOS

- UC 218/PU06** Para Poliamida de 6 mm
- UC 218/PU08** Para Poliamida de 8 mm
- UC 218/PU10** Para Poliamida de 10 mm
- UC 218/PU12** Para Poliamida de 12 mm
- UC 218/PU14** Para Poliamida de 14 mm
- UC 218/PU16** Para Poliamida de 16 mm
- UC 218/PU1/4** Para Poliamida de 1/4"
- UC 218/PU3/8** Para Poliamida de 3/8"
- UC 218/PU1/2** Para Poliamida de 1/2"
- UC 218/PU5/16** Para Poliamida de 5/16"



Union Conectora para Poliamida
(Tubo - Tubo) Modelo PU

VS

- UC 218/PV04** Para Poliamida de 4 mm
- UC 218/PV06** Para Poliamida de 6 mm
- UC 218/PV08** Para Poliamida de 8 mm
- UC 218/PV10** Para Poliamida de 10 mm
- UC 218/PV12** Para Poliamida de 12 mm
- UC 218/PV1/4** Para Poliamida de 1/4"
- UC 218/PV3/8** Para Poliamida de 3/8"
- UC 218/PV1/2** Para Poliamida de 1/2"
- UC 218/PV5/16** Para Poliamida de 5/16"



Union Conectora para Poliamida (Tubo - 90°) Modelo Pv

VS

REPUESTOS

VAL 221/2



Bosch
1 457 413 010

Válvula

DEUTZ

VAL 221/3

12 x 1.5



Bosch
1 417 413 012

Válvula

CUMMINS 6BT BOMBA P - RASTROJERO 52HP

VAL 221/4

14 x 1.5



Fiat
758 065

Válvula

FIAT 411 - U25 - SOMECA M45

REPUESTOS

VAL 221/5

14 x 1.5



Bosch
1 417 413 001

Válvula

DEUTZ

VAL 221/6

14 x 1.5



Bosch
1 417 413 000

Válvula

DEUTZ

VAL 221/7

16 x 1.5 14 x 1.5



Válvula de filtro con agujero calibrado

VS

VAL 221/8

14 x 1.5



Válvula

DEUTZ 413

VAL 221/15B

14 x 1.5

Presión 1kg



Válvula de sobrepresión

DEUTZ

VAL 221/17

14 x 1.5



Bosch
1 417 413 047

Válvula

DEUTZ

VAL 221/18

8 mm



Válvula anti-retorno de entrada y salida recta

VS

VAL 221/19A

10 mm



Válvula anti-retorno de entrada y salida recta

VS

VAL 221/19B

12 mm



Válvula anti-retorno de entrada y salida recta

VS

VAL 221/24

12 x 1.5



Bosch
1 417 413 046
1 417 413 012

Válvula

VS

REPUESTOS

VAL 222/1



Bosch
2 443 123 021
Fiat
763 178

Para bomba alimentadora tipo Bosch (todas) Color Roja

VS

VAL 222/2



Bosch
2 443 203 001
1 414 027 300
Iveco
773 987
Lucas/Delphi
7027-121

Para bomba alimentadora tipo Bosch (todas) Color Blanca

VS

VAL 222/3

Ø19mm



Lucas/Delphi
7092-256A
-
AC 559 3866

Para bomba alimentadora (todas)

BEDFORD - PERKINS

REPUESTOS

VAL 222/4

Ø18mm



Bosch
2 447 419 002
2 447 419 002

Para bomba alimentadora Bosch tipo M

MERCEDES BENZ - SCANIA - IVECO - VS

REPUESTOS

VAS 225/2



Para prefiltro

PERKINS - BEDFORD

VAS 225/4



Tipo CAV

DEUTZ - BEDFORD - PERKINS

VAS 225/6



Cónico, agujero grande

VS

VAS 225/13



Para prefiltro

PERKINS - BEDFORD

VAS 225/14



Para trampa universal

INDENOR

VAS 225/15



Tipo CAV

DEUTZ - BEDFORD - PERKINS

VAS 225/16



Cónico, agujero grande

VS

VAS 225/17



Cónico, agujero chico

DEUTZ - TIDEM

REPUESTOS

VAS 225/22



Para prefiltro

PERKINS - BEDFORD

VAS 225/24



Recto, para prefiltro

PERKINS - DEUTZ - RENAULT - M.BENZ - VS

Perkins
002 894

VAS 225/26



Cónico, agujero grande para trampa de agua

PEUGEOT - FORD ESCORT - VS

Lucas/Delphi
7111-429

REPUESTOS

VAS 225/27



Deutz
3009691

Cónico, agujero chico para trampa de agua

DEUTZ - TIDEM - JOHN DEERE - FAHR - VS

VAS 225/29



Para bombita alimentadora

JOHN DEERE - DEUTZ

REPUESTOS

VAS 225/33



Bosch
2 447 010 015

Para prefiltro tipo Bosch

DEUTZ

VAS 225/35



Tipo CAV, recto

PERKINS - DEUTZ - BEDFORD

VAS 225/36



Cónico, agujero grande para trampa de agua

VS

VAS 225/37



Cónico, agujero chico para trampa de agua

TIDEM - JOHN DEERE

REPUESTOS

VAS 225/43



Cilíndrico universal

VS

VAS 225/44



New Holland
82980265
81605418
Ford
C9NN9A663A
Massey Ferguson
1508881

Vaso colector de polvo

NEW HOLLAND - FORD 5610/6610
MASSEY FERGUSON - VS

VAS 225/44T



New Holland
82980265
81605418
Ford
C9NN9A663A
Massey Ferguson
1508881
031081

Base perno corto para filtros y trampa de agua

NEW HOLLAND - FORD 5610/6610
MASSEY FERGUSON - VS

VAS 225/45



New Holland
81806316

105363

Base perno largo para filtros y trampa de agua

NEW HOLLAND - VARIOS

VAS 225/45T



New Holland
81806316
Ford
CONN9A663A

3020984

Base perno corto para filtros y trampa de agua

NEW HOLLAND - VARIOS

VAS 225/46



Base perno largo para filtros y trampa de agua

JOHN DEERE

REPUESTOS

VAS 225/46T

Base perno corto para filtros y trampa de agua

JOHN DEERE

REPUESTOS

TOBERAS

tmDLLA28S441	0433271201	Deutz L-2114-1114 - 0 431 204 045 KBL 112 S123/13
tmDLLA28S656	0433271322	Deutz F 8 L-413 USE 0 433 271 202 / 292 - 0 431 212 023 KBAL 65 S 13/18
tmDLLA147P1229	0433171779	DEUTZ BM6L1013C
tmDLLA147P658	0433171478	Deutz Station / 0 431 114 010 KBAL 101 P 67
tmDLLA149S774	0433271376	Deutz DD-1000 S/turbo - 0 431 212 029 KBAL 65 S 13/13
tmDLLA149S775	0433271377	Deutz DD-1000 C/turbo - 0 431 212 029 KBAL 65 S 13/13
tmDLLA150P131	0433171119	Deutz motor BF 6 L 913 C / 0 431 113 987 KBEL 88 P 34
tmDLLA150P145	0433171131	Deutz F6L912 74kw
tmDSL151P1302	0433175387	Deutz Compactadora

ELEMENTOS

em1418325138	1418325138	Deutz F 6 L-913 use 1 418 325 159
em1418325156	1418325156	Deutz F 8L 413 FL 413F use 1 418 325 103
em1418325156	1418325159	Deutz F6L 913 S/turbo use 1 418 325 138
em1418325162	1418325162	Deutz 849, 829, y 828 c/mot. F6L 913
em1418325163	1418325163	Deutz BF-6 L-913 C/turbo use 1 418 325 102
em1418421024	1418421024	Deutz L-2114 F2/F3/F4/F6

VÁLVULAS

vm1418522011	1418522011	Deutz/Fahr Hanomag R45/55/65
vm1418522017	1418522017	Fiat 400/500/700/Deutz 1114 use 1 418 522 039
vm1418522018	1418522018	Deutz/Fahr Hanomag R45/55/65
vm1418522047	1418522047	Deutz 2114
vm1418522057	1418522057	Deutz BF 6 L-913 DD/1000
vm1418522201	1418522201	Mercedes Benz 1215 Mot.OM 366 p/bba. 9400084020 mot. Deutz estacionario
vm9418270040	9270-040	Tractor John Deere 4760 deutz el detalle

TOBERAS

tmDL110S6267	0433250055	Perkins 6-354 industrial - No BOSCH
tmDLL150S6329	0433271100	Perkins 6-354 FASE 1 - No BOSCH
tmDLLA150S6395	0433271086	Perkins 6-354 (fase II) - 0 431 202 158 KBL 67 S 201/13
tmDLL150S6507	0433271214	Perkins 635 Fase II (desde '96) - No BOSCH
tmDLL150S6730	0433271434	Perkins 635 Fase II (desde '96) - No BOSCH
tmDLL150S6840CF	5621686	Massey Ferguson 265-PERKINS 4-236

CATERPILLAR

Excavadora	D4, D7, 3204, 3304	bm454Y0
Excavadora	D4, D7, 3205	bm654P2
Excavadora	D6, D9, 3304, 3300, 340	bm650Y6
Excavadora	3204	bm458P7

DEUTZ

A 30 F6L 714, FA 2/3/4/6		bm823L2
A 30 L 514-614-714-716		bm823L2
A6L 714, A8L 714		bm923L3
A10L 714, A12L 714		bm923L3
F6L 714, F8L 714, F10L 714		bm923L3
SA 8 L 714, SA 12 L 714		bm923L3
Tractor	F 1/2/3/6 M 517	bm511Z0
Tractor	F 1/2/4/6 L 712 - F 6/8	bm011A6

PERKINS

Motores	3.152, 4.203, 4.257, 6.305, 6.354, 6.357	bm426P6
---------	--	---------



REPUESTOS

cm1103-040



Bosch	
1465250040	DAF
0928400481	1638153
0928400638	Iveco
Cummins	42541851
4088518	4937597
4937597	

Válvula dosificadora de caudal bomba CR

AGRALE - CASE - CUMMINS ISBE6/E4

cm1103-081



Bosch	
1465250081	
0928400638	Iveco
0928400712	42541851
Cummins	4937597
5257595	
DAF	
1784517	

Válvula dosificadora de caudal bomba CR

AGRALE - CUMMINS ISB 3.8/ISBE 3.9/5.9 ISDE QSB

REPUESTOS

cm1120-007



Bosch	Iveco
0445120007	2830957
Ford	2830224
B69X9K5Z6BA	2830221
Volkswagen	
Zr0198133	
Cummins	
5255184	
5263307	

Inyector Common Rail

AGRALE MT12.0 CUMMINS 3.9/5.9

cm1120-326



Bosch
0445120326
0445120043
MWM
961204640014
Volkswagen
2R0130201B

Inyector completo

AGRALE BUS MWM 4.8

REPUESTOS

cm1122-966



Inyectores
0445120638
0445120075

Bosch
0433171966

Tobera common rail - DLLA137P1577

NEW HOLLAND T7040 6.7 147KW / T7060 6.7 164KW
W190B 6.7 169KW

REPUESTOS

cm1142-909



Bosch	Iveco
02810002909	42567918
0281002522	42569152
0281002788	504229208
0281002866	Renault
0281002867	7701068387
Fiat	7701069617
504229208	7701474554
Hyundai	7701478058
31401-27000	8200600206
31401-27001	8200600208

Sensor de presión de rampa CR 0445214035 0445214036

AGRALE MWM 4.07 TCE

REPUESTOS

cm1420-118



John Deere
 RE529118
 RE546781
 SE501926
 RE524382
Denso
 095000-6490
 095000-6491
 095000-6492

Inyector completo

JOHN DEERE 6068/4045

REPUESTOS

tg6750-8B



John Deere
 RE518097
 RE232242
Caterpillar
 87GB31
Dayco
 RE70535
 89401
 RE50018097
Gates
Otros
 38507 190-0634
 SKF 123-8381
 VKM910010 123-3725

Tensor

JOHN DEERE



REPUESTOS

MTI 8303

ø63/75x200

4 CAPAS



Agrale

6021401100003

Fuelle reduccion 90° para turbo de silicona

AGRALE BUS

MTI 8302

ø76x150

4 CAPAS
4 ANILLOS



Agrale
 6112001022000
Deutz
 4024084

Fuelle de silicona para turbo

AGRALE MA15.0 / MA17.0 - DEUTZ

MTI 9504

ø75/100x130

4 CAPAS
2 ANILLOS



Agrale
 6112001025003
Cummins
 3356536

Fuelle reducción unión de silicona para turbo intercooler

**AGRALE MT12 CUMMINS ISBC 3.9
 MT15/MT17 MWM / CUMMINS 6C**

MTI 9703

ø78x85

4 CAPAS



Ford
 XC456W650BA
 2C456W650AB
Volkswagen
 TAL117231
Agrale
 6112001118006
 6112001243002

Manguito Intercooler

**AGRALE MT15/MT17 MWM / CUMMINS 6C
 CARGO / CUMMINS (TODOS)**

MTI 8302

ø76x150

Agrale
 6112001022000
Deutz
 4024084



4 CAPAS
4 ANILLOS

Fuelle de silicona para turbo

AGRALE MA15.0 / MA17.0 - DEUTZ

REPUESTOS

dmT-TO4B91-A

TO4B91 Referencias
 Garret
 409410-0006
 Caterpillar
 6N7155



**3304 4L 7.0
 CATERPILLAR 963**

TA0315 Referencias
 2674A143
 466778-0008



**RETROEXCAVADORA
 CATERPILAR 416**

TA0315 Referencias
 711858-0001
 452058-0002
 79513
 79530
 2674A055



**RETROEXCAVADORA - CATERPILAR 416
 PERKINS 1004 - MOTOR VL0233A**

dmT-3LEP-A

3LEP289 Referencias
 KKK
 52239702840
 52239882840
 53279706407
 53279886407
 53279706409
 53279886409



Lubricación
 MV 1301

Holset
 3580566
Deutz
 02232450
 04157271
 02919944
 04157288
 02913363

DEUTZ (KHD) BF6L913C

dmT-TO4B58-A

TO4B58 Referencias
 Garret
 465960-0003
 Perkins
 2674363
Lubricación:
 MV 1571
 MV 1573
Retorno:
 MV 1572



PERKINS 6-354 FASE IV

S2A APL240 Referencias



311500
 2674371
 2674372
 2674197
 2674A123
 2674A396
 2674398
 2674A124
 465778-0018

**PERKINS 4-236
 CHEVROLET D20 -SIN VALVULA**

LÍNEA AGRÍCOLA



Catálogo de tuberías



- Tuberías flexibles y rígidas.
- Lubricación de turbo y descarga.
- Lubricación de aceite.
- Tuberías de inyección convencional y Common Rail.
- Tuberías de inyección para bancos de prueba convencional y Common Rail.
- Tuberías flexibles y rígidas para compresor.
- Tuberías de freno y dirección hidráulica.
- Tuberías de agua.

ATENCIÓN

Sobre presentación de muestra fabricamos todo tipo de tuberías para el automotor.



CAT 1	JUEGO DE TUBOS MOTOR CATERPILLAR 6 CIL. 3306 SERIE 3N40015 AL 3N45086 - CÓDIGO ORIGINAL - 6N1637
CAT 1-1	TUBO NÚMERO 1 - CÓDIGO ORIGINAL - 4N-3281
CAT 1-2	TUBO NÚMERO 2 - CÓDIGO ORIGINAL - 4N-3282
CAT 1-3	TUBO NÚMERO 3 - CÓDIGO ORIGINAL - 4N-3283
CAT 1-4	TUBO NÚMERO 4 - CÓDIGO ORIGINAL - 4N-8814
CAT 1-5	TUBO NÚMERO 5 - CÓDIGO ORIGINAL - 6N-1965
CAT 1-6	TUBO NÚMERO 6 - CÓDIGO ORIGINAL - 6N-1966
CAT 2	JUEGO DE TUBOS MOTOR CATERPILLAR 6 CIL. 3306 SERIE 3N84315 AL 3N91069 - CÓDIGO ORIGINAL - 7N5588
CAT 2-1	TUBO NÚMERO 1 - CÓDIGO ORIGINAL - 7N-2871
CAT 2-2	TUBO NÚMERO 2 - CÓDIGO ORIGINAL - 7N-2872
CAT 2-3	TUBO NÚMERO 3 - CÓDIGO ORIGINAL - 7N-2873
CAT 2-4	TUBO NÚMERO 4 - CÓDIGO ORIGINAL - 7N-2874
CAT 2-5	TUBO NÚMERO 5 - CÓDIGO ORIGINAL - 7N-2875
CAT 2-6	TUBO NÚMERO 6 - CÓDIGO ORIGINAL - 7N-2876
CAT 3	JUEGO DE TUBOS MOTOR CATERPILLAR 6 CIL. 3306 SERIE 3N91070 AL 3N99999 - CÓDIGO ORIGINAL - 8N9617
CAT 3-1	TUBO NÚMERO 1 - CÓDIGO ORIGINAL - 7N-2871
CAT 3-2	TUBO NÚMERO 2 - CÓDIGO ORIGINAL - 7N-2872
CAT 3-3	TUBO NÚMERO 3 - CÓDIGO ORIGINAL - 8N-9733
CAT 3-4	TUBO NÚMERO 4 - CÓDIGO ORIGINAL - 7N-2874
CAT 3-5	TUBO NÚMERO 5 - CÓDIGO ORIGINAL - 7N-2875
CAT 3-6	TUBO NÚMERO 6 - CÓDIGO ORIGINAL - 7N-2876
CAT 4	JUEGO DE TUBOS MOTOR CATERPILLAR 6 CIL. MOTOR 342 SERIE 17S1 Y 17S3426
CAT 4-1	TUBO NÚMERO 1 - CÓDIGO ORIGINAL - 2P-2651
CAT 4-2	TUBO NÚMERO 2 - CÓDIGO ORIGINAL - 2P-2652
CAT 4-3	TUBO NÚMERO 3 - CÓDIGO ORIGINAL - 2P-2653
CAT 4-4	TUBO NÚMERO 4 - CÓDIGO ORIGINAL - 2P-2654
CAT 4-5	TUBO NÚMERO 5 - CÓDIGO ORIGINAL - 2P-2655
CAT 4-6	TUBO NÚMERO 6 - CÓDIGO ORIGINAL - 2P-2656
CAT 5	JUEGO DE TUBOS CATERPILLAR 4 CIL. MOTOR D 330 C
CAT 5-1	TUBO NÚMERO 1 - CÓDIGO ORIGINAL - 5S-7211
CAT 5-2	TUBO NÚMERO 2 - CÓDIGO ORIGINAL - 5S-7212
CAT 5-3	TUBO NÚMERO 3 - CÓDIGO ORIGINAL - 5S-7213
CAT 5-4	TUBO NÚMERO 4 - CÓDIGO ORIGINAL - 5S-7214
CAT 6	JUEGO DE TUBOS CATERPILLAR 6 CIL. MOTOR D 333 C
CAT 6-1	TUBO NÚMERO 1 - CÓDIGO ORIGINAL - 5S-7171
CAT 6-2	TUBO NÚMERO 2 - CÓDIGO ORIGINAL - 5S-7172
CAT 6-3	TUBO NÚMERO 3 - CÓDIGO ORIGINAL - 5S-7173
CAT 6-4	TUBO NÚMERO 4 - CÓDIGO ORIGINAL - 9S-1230
CAT 6-5	TUBO NÚMERO 5 - CÓDIGO ORIGINAL - 5S-7175
CAT 6-6	TUBO NÚMERO 6 - CÓDIGO ORIGINAL - 5S-7176
CAT 7	JUEGO DE TUBOS 4 CIL. MOTOR CATERPILLAR 3304
CAT 7-1	TUBO NÚMERO 1 - CÓDIGO ORIGINAL - 8L-5661
CAT 7-2	TUBO NÚMERO 2 - CÓDIGO ORIGINAL - 7N-3872
CAT 7-3	TUBO NÚMERO 3 - CÓDIGO ORIGINAL - 8L-5663
CAT 7-4	TUBO NÚMERO 4 - CÓDIGO ORIGINAL - 8L-5664
CAT 8	JUEGO DE TUBOS 4 CIL. MOTOR CATERPILLAR D 315 - D 330
CAT 8-1	TUBO NÚMERO 1 - CÓDIGO ORIGINAL - 4M-1451
CAT 8-2	TUBO NÚMERO 2 - CÓDIGO ORIGINAL - 8M-2042
CAT 8-3	TUBO NÚMERO 3 - CÓDIGO ORIGINAL - 4M-1453
CAT 8-4	TUBO NÚMERO 4 - CÓDIGO ORIGINAL - 4M-1454
CAT 9	JUEGO DE TUBOS 8 CIL. MOTOR CATERPILLAR 3208
CAT 9-1	TUBO NÚMERO 1 - CÓDIGO ORIGINAL - 9Y-0231
CAT 9-2	TUBO NÚMERO 2 - CÓDIGO ORIGINAL - 9Y-0232
CAT 9-3	TUBO NÚMERO 3 - CÓDIGO ORIGINAL - 9Y-0233
CAT 9-4	TUBO NÚMERO 4 - CÓDIGO ORIGINAL - 9Y-0234
CAT 9-5	TUBO NÚMERO 5 - CÓDIGO ORIGINAL - 9Y-0235
CAT 9-6	TUBO NÚMERO 6 - CÓDIGO ORIGINAL - 9Y-0236
CAT 9-7	TUBO NÚMERO 7 - CÓDIGO ORIGINAL - 9Y-0237
CAT 9-8	TUBO NÚMERO 8 - CÓDIGO ORIGINAL - 9Y-0238

CAT 10	JUEGO DE TUBOS 6 CIL. MOTOR CATERPILLAR D 333 - 1873
CAT 10-1	TUBO NÚMERO 1 - CÓDIGO ORIGINAL - 7M-4331
CAT 10-2	TUBO NÚMERO 2 - CÓDIGO ORIGINAL - 7M-4332
CAT 10-3	TUBO NÚMERO 3 - CÓDIGO ORIGINAL - 2M-6613
CAT 10-4	TUBO NÚMERO 4 - CÓDIGO ORIGINAL - 2M-6614
CAT 10-5	TUBO NÚMERO 5 - CÓDIGO ORIGINAL - 2M-6615
CAT 10-6	TUBO NÚMERO 6 - CÓDIGO ORIGINAL - 2M-6616
CAT 11	JUEGO DE TUBOS 4 CIL. MOTOR CATERPILLAR 3304
CAT 11-1	TUBO NÚMERO 1 - CÓDIGO ORIGINAL - 4N-3281
CAT 11-2	TUBO NÚMERO 2 - CÓDIGO ORIGINAL - 4N-3282
CAT 11-3	TUBO NÚMERO 3 - CÓDIGO ORIGINAL - 4N-3283
CAT 11-4	TUBO NÚMERO 4 - CÓDIGO ORIGINAL - 4N-3284
CAT 12	JUEGO DE TUBOS 4 CIL. MOTOR CATERPILLAR 3304
CAT 12-1	TUBO NÚMERO 1 - CÓDIGO ORIGINAL - 7N-2871
CAT 12-2	TUBO NÚMERO 2 - CÓDIGO ORIGINAL - 7N-2872
CAT 12-3	TUBO NÚMERO 3 - CÓDIGO ORIGINAL - 8N-9733
CAT 12-4	TUBO NÚMERO 4 - CÓDIGO ORIGINAL - 7N-2874
CAT 13	JUEGO DE TUBOS 6 CIL. MOTOR CATERPILLAR D 333 C - 3306
CAT 13-1	TUBO NÚMERO 1 - CÓDIGO ORIGINAL - 8L-5691
CAT 13-2	TUBO NÚMERO 2 - CÓDIGO ORIGINAL - 8L-5692
CAT 13-3	TUBO NÚMERO 3 - CÓDIGO ORIGINAL - 8L-5693
CAT 13-4	TUBO NÚMERO 4 - CÓDIGO ORIGINAL - 8L-5694
CAT 13-5	TUBO NÚMERO 5 - CÓDIGO ORIGINAL - 2P-8890
CAT 13-6	TUBO NÚMERO 6 - CÓDIGO ORIGINAL - 8L-5696
CAT 14	JUEGO DE TUBOS 4 CIL. MOTOR CATERPILLAR D 330
CAT 14-1	TUBO NÚMERO 1 - CÓDIGO ORIGINAL - 4H-9691
CAT 14-2	TUBO NÚMERO 2 - CÓDIGO ORIGINAL - 4H-9692
CAT 14-3	TUBO NÚMERO 3 - CÓDIGO ORIGINAL - 4H-9693
CAT 14-4	TUBO NÚMERO 4 - CÓDIGO ORIGINAL - 4H-9694
CAT 15	JUEGO DE TUBOS 6 CIL. MOTOR CATERPILLAR MOD. D342 / S/N 31B / 32B / 50B / 49B1
CAT 15-1	TUBO NÚMERO 1 - CÓDIGO ORIGINAL - 4H-9611
CAT 15-2	TUBO NÚMERO 2 - CÓDIGO ORIGINAL - 4H-9612
CAT 15-3	TUBO NÚMERO 3 - CÓDIGO ORIGINAL - 4H-9613
CAT 15-4	TUBO NÚMERO 4 - CÓDIGO ORIGINAL - 4H-9614
CAT 15-5	TUBO NÚMERO 5 - CÓDIGO ORIGINAL - 9H-9615
CAT 15-6	TUBO NÚMERO 6 - CÓDIGO ORIGINAL - 4H-9616
CAT 16	JUEGO DE TUBOS 6 CIL. MOTOR CATERPILLAR MOD. D342 / S/N 17S3427 - UP
CAT 16-1	TUBO NÚMERO 1 - CÓDIGO ORIGINAL - 7N-7092
CAT 16-2	TUBO NÚMERO 2 - CÓDIGO ORIGINAL - 7N-7091
CAT 16-3	TUBO NÚMERO 3 - CÓDIGO ORIGINAL - 2P-2653
CAT 16-4	TUBO NÚMERO 4 - CÓDIGO ORIGINAL - 2P-2654
CAT 16-5	TUBO NÚMERO 5 - CÓDIGO ORIGINAL - 2P-2655
CAT 16-6	TUBO NÚMERO 6 - CÓDIGO ORIGINAL - 2P-2656
CAT 17	JUEGO DE TUBOS 6 CIL. MOTOR CATERPILLAR MOD. 3406 S/N 90U1 / 92U1
CAT 17-1	TUBO NÚMERO 1 - CÓDIGO ORIGINAL - 9Y-1081
CAT 17-2	TUBO NÚMERO 2 - CÓDIGO ORIGINAL - 9Y-1082
CAT 17-3	TUBO NÚMERO 3 - CÓDIGO ORIGINAL - 9Y-1083
CAT 17-4	TUBO NÚMERO 4 - CÓDIGO ORIGINAL - 9Y-1084
CAT 17-5	TUBO NÚMERO 5 - CÓDIGO ORIGINAL - 9Y-1085
CAT 17-6	TUBO NÚMERO 6 - CÓDIGO ORIGINAL - 9Y-1086
CAT 18	JUEGO DE TUBOS PARA CATERPILLAR 6 CIL. MODELO 343
CAT 18-1	TUBO NÚMERO 1 - CÓDIGO ORIGINAL - 8S-9301
CAT 18-2	TUBO NÚMERO 2 - CÓDIGO ORIGINAL - 8S-9302
CAT 18-3	TUBO NÚMERO 3 - CÓDIGO ORIGINAL - 8S-9303
CAT 18-4	TUBO NÚMERO 4 - CÓDIGO ORIGINAL - 8S-9304
CAT 18-5	TUBO NÚMERO 5 - CÓDIGO ORIGINAL - 8S-9305
CAT 18-6	TUBO NÚMERO 6 - CÓDIGO ORIGINAL - 8S-9306

CAT 19	
JUEGO DE TUBOS PARA CATERPILLAR 6 CIL. MODELO D 353	
CAT 19-1	TUBO NÚMERO 1 - CÓDIGO ORIGINAL - 8N-3451
CAT 19-2	TUBO NÚMERO 2 - CÓDIGO ORIGINAL - 8N-3452
CAT 19-3	TUBO NÚMERO 3 - CÓDIGO ORIGINAL - 8N-3453
CAT 19-4	TUBO NÚMERO 4 - CÓDIGO ORIGINAL - 8N-3454
CAT 19-5	TUBO NÚMERO 5 - CÓDIGO ORIGINAL - 8N-3455
CAT 19-6	TUBO NÚMERO 6 - CÓDIGO ORIGINAL - 8N-3456
CAT 20	
JUEGO DE TUBOS PARA CATERPILLAR 6 CIL. MODELO D 379/ D 398 (1 THRU B)	
CAT 20-1	TUBO NÚMERO 1 - CÓDIGO ORIGINAL - 1W-9201
CAT 20-2	TUBO NÚMERO 2 - CÓDIGO ORIGINAL - 1W-9202
CAT 20-3	TUBO NÚMERO 3 - CÓDIGO ORIGINAL - 1W-9203
CAT 20-4	TUBO NÚMERO 4 - CÓDIGO ORIGINAL - 1W-9204
CAT 20-5	TUBO NÚMERO 5 - CÓDIGO ORIGINAL - 1W-9205
CAT 20-6	TUBO NÚMERO 6 - CÓDIGO ORIGINAL - 1W-9206
CAT 21	
JUEGO DE TUBOS PARA CATERPILLAR 6 CIL. MODELO D 379 / D 398 (7THRU 12)	
CAT 21-1	TUBO NÚMERO 1 - CÓDIGO ORIGINAL - 1W-9207
CAT 21-2	TUBO NÚMERO 2 - CÓDIGO ORIGINAL - 1W-9208
CAT 21-3	TUBO NÚMERO 3 - CÓDIGO ORIGINAL - 1W-9209
CAT 21-4	TUBO NÚMERO 4 - CÓDIGO ORIGINAL - 1W-9210
CAT 21-5	TUBO NÚMERO 5 - CÓDIGO ORIGINAL - 1W-9211
CAT 21-6	TUBO NÚMERO 6 - CÓDIGO ORIGINAL - 1W-9212
CAT 22	
JUEGO DE TUBOS PARA CATERPILLAR 8 CIL. D 399 (1THRU 8)	
CAT 22-1	TUBO NÚMERO 1 - CÓDIGO ORIGINAL - 1W-9191
CAT 22-2	TUBO NÚMERO 2 - CÓDIGO ORIGINAL - 1W-9192
CAT 22-3	TUBO NÚMERO 3 - CÓDIGO ORIGINAL - 1W-9193
CAT 22-4	TUBO NÚMERO 4 - CÓDIGO ORIGINAL - 1W-9194
CAT 22-5	TUBO NÚMERO 5 - CÓDIGO ORIGINAL - 1W-9195
CAT 22-6	TUBO NÚMERO 6 - CÓDIGO ORIGINAL - 1W-9196
CAT 22-7	TUBO NÚMERO 7 - CÓDIGO ORIGINAL - 1W-9197
CAT 22-8	TUBO NÚMERO 8 - CÓDIGO ORIGINAL - 1W-9198
CAT 23	
JUEGO DE TUBOS PARA CATERPILLAR 8 CIL. D 399 - (9THRU 16)	
CAT 23-1	TUBO NÚMERO 1 - CÓDIGO ORIGINAL - 1W-9198
CAT 23-2	TUBO NÚMERO 2 - CÓDIGO ORIGINAL - 1W-9197
CAT 23-3	TUBO NÚMERO 3 - CÓDIGO ORIGINAL - 1W-9196
CAT 23-4	TUBO NÚMERO 4 - CÓDIGO ORIGINAL - 1W-9195
CAT 23-5	TUBO NÚMERO 5 - CÓDIGO ORIGINAL - 1W-9194
CAT 23-6	TUBO NÚMERO 6 - CÓDIGO ORIGINAL - 1W-9193
CAT 23-7	TUBO NÚMERO 7 - CÓDIGO ORIGINAL - 1W-9192
CAT 23-8	TUBO NÚMERO 8 - CÓDIGO ORIGINAL - 1W-9191

NL CAT 1

Caterpillar

- Nro. 1) 4N-3281
- Nro. 2) 4N-3282
- Nro. 3) 4N-3283
- Nro. 4) 4N-8814
- Nro. 5) 6N-1965
- Nro. 6) 6N-1966

Cod.Orig.
6N1637

Conjunto de 6 tuberías de inyección

MOTOR CATERPILLAR 6 CIL., 3306 SERIE
3N40015 AL 3N45086

NL CAT 2

Caterpillar

- Nro. 1) 7N-2871
- Nro. 2) 7N-2872
- Nro. 3) 7N-2873
- Nro. 4) 7N-2874
- Nro. 5) 7N-2875
- Nro. 6) 7N-2876

Cod.Orig.
7N5588

Conjunto de 6 tuberías de inyección

MOTOR CATERPILLAR 6 CIL., 3306 SERIE
3N84315 AL 3N91069

NL CAT 3



Caterpillar

- Nro. 1) 7N-2871
- Nro. 2) 7N-2872
- Nro. 3) 8N-9733
- Nro. 4) 7N-2874
- Nro. 5) 7N-2875
- Nro. 6) 7N-2876

Cod.Orig.
8N9617

Conjunto de 6 tuberías de inyección

**MOTOR CATERPILLAR 6 CIL., 3306 SERIE
3N91070 AL 3N99999**

NL CAT 4



Caterpillar

- Nro. 1) 2P-2651
- Nro. 2) 2P-2652
- Nro. 3) 2P-2653
- Nro. 4) 2P-2654
- Nro. 5) 2P-2655
- Nro. 6) 2P-2656

Conjunto de 6 tuberías de inyección

**MOTOR CATERPILLAR 6 CIL., 342 SERIE
17S1 Y 17S3426**

NL CAT 5



Caterpillar

- Nro. 1) 5S-7211
- Nro. 2) 5S-7212
- Nro. 3) 5S-7213
- Nro. 4) 5S-7214

Conjunto de 4 tuberías de inyección

MOTOR CATERPILLAR 4 CIL. - MOTOR D 330C

NL CAT 6



Caterpillar

- Nro. 1) 5S-7171
- Nro. 2) 5S-7172
- Nro. 3) 5S-7173
- Nro. 4) 9S-1230
- Nro. 5) 5S-7175
- Nro. 6) 5S-7176

Conjunto de 6 tuberías de inyección

MOTOR CATERPILLAR 6 CIL. - MOTOR D 333C

NL CAT 7



Caterpillar

- Nro. 1) 8L-5661
- Nro. 2) 7N-3872
- Nro. 3) 8L-5663
- Nro. 4) 8L-5664

Conjunto de 4 tuberías de inyección

MOTOR CATERPILLAR 4 CIL. - MOTOR D 3304

NL CAT 8



Caterpillar

- Nro. 1) 4M-1451
- Nro. 2) 8M-2042
- Nro. 3) 4M-1453
- Nro. 4) 4M-1454

Conjunto de 4 tuberías de inyección

MOTOR CATERPILLAR 4 CIL. - MOTOR D 315 - D 330

NL CAT 9



Caterpillar

- 9Y-0237
- 9Y-0236
- 9Y-0234
- 9Y-0231
- 9Y-0233
- 9Y-0233
- 9Y-0235
- 9Y-0238

Conjunto de 8 tuberías de inyección

MOTOR CATERPILLAR 8 CIL. MOTOR 3208

NL CAT 10



Caterpillar

- 2M-6614
- 2M-6615
- 2M-6616
- 7M-4331
- 7M-4332
- 2M-6613

Conjunto de 6 tuberías de inyección

MOTOR CATERPILLAR 6 CIL. MOTOR D333 - 1873

NL CAT 11



Caterpillar
 Nro. 1) 4N-3281
 Nro. 2) 4N-3282
 Nro. 3) 4N-3283
 Nro. 4) 4N-3284

Conjunto de 4 tuberías de inyección

MOTOR CATERPILLAR 4 CIL., MOTOR 3304

NL CAT 12



Caterpillar
 Nro. 1) 7N-2871
 Nro. 2) 7N-2872
 Nro. 3) 8N-9733
 Nro. 4) 7N-2874

Conjunto de 4 tuberías de inyección

MOTOR CATERPILLAR 4 CIL., MOTOR 3304

NL CAT 13



Caterpillar
 Nro. 1) 8L-5691
 Nro. 2) 8L-5692
 Nro. 3) 8L-5693
 Nro. 4) 8L-5694
 Nro. 5) 2P-8890
 Nro. 6) 8L-5696

Conjunto de 4 tuberías de inyección

MOTOR CATERPILLAR 4 CIL., MOTOR 3304

NL CAT 14

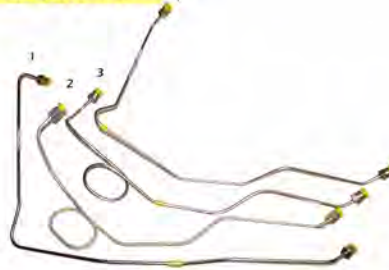

Caterpillar
 Nro. 1) 4H-9691
 Nro. 2) 4H-9692
 Nro. 3) 4H-9693
 Nro. 4) 4H-9694

Conjunto de 4 tuberías de inyección

MOTOR CATERPILLAR 4 CIL., MOTOR D 330

NL CAT 15



Caterpillar
 Nro. 1) 4H-9611
 Nro. 2) 4H-9612
 Nro. 3) 4H-9613
 Nro. 4) 4H-9614
 Nro. 5) 9H-9615
 Nro. 6) 4H-9616

Conjunto de 6 tuberías de inyección

MOTOR CATERPILLAR 6 CIL., MOTOR D342/S-N 31B/32B 50B/49B1

NL CAT 16



Caterpillar
 Nro. 1) 7N-7092
 Nro. 2) 7N-7091
 Nro. 3) 2P-2653
 Nro. 4) 2P-2654
 Nro. 5) 2P-2655
 Nro. 6) 2P-2656

Conjunto de 6 tuberías de inyección

MOTOR CATERPILLAR 6 CIL., MOTOR D342/S-N 1753427 - UP

NL CAT 17

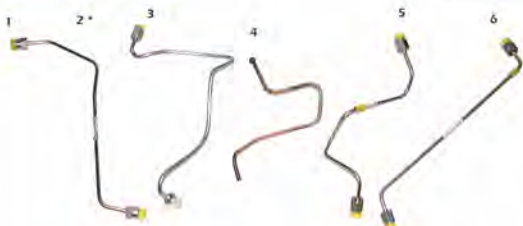

Conjunto de 6 tuberías de inyección

MOTOR CATERPILLAR 6 CIL., MOTOR 3406 S-N 90U1/92U1

NL CAT 18

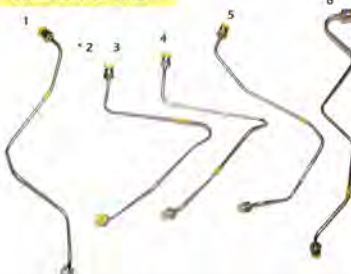

Caterpillar
 Nro. 1) 8S-9301
 Nro. 2) 8S-9302
 Nro. 3) 8S-9303
 Nro. 4) 8S-9304
 Nro. 5) 8S-9305
 Nro. 6) 8S-9306

Conjunto de 6 tuberías de inyección

MOTOR CATERPILLAR 6 CIL., MOTOR 343

NL CAT 19

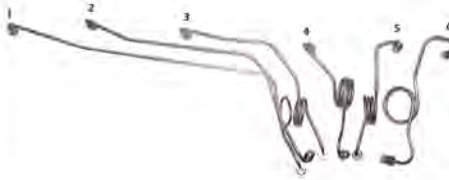

- Caterpillar**
 Nro. 1) 8N-3451
 Nro. 2) 8N-3452
 Nro. 3) 8N-3453
 Nro. 4) 8N-3454
 Nro. 5) 8N-3455
 Nro. 6) 8N-3456

Conjunto de 6 tuberías de inyección

MOTOR CATERPILLAR 6 CIL. MODELO 353

NL CAT 20

- Caterpillar**
 Nro. 1) 1W-9201
 Nro. 2) 1W-9202
 Nro. 3) 1W-9203
 Nro. 4) 1W-9204
 Nro. 5) 1W-9205
 Nro. 6) 1W-9206

Conjunto de 6 tuberías de inyección

MOTOR CATERPILLAR 6 CIL. MODELO D379 / D398 (1 THRU 6)

NL CAT 21

- Caterpillar**
 Nro. 1) 1W-9207
 Nro. 2) 1W-9208
 Nro. 3) 1W-9209
 Nro. 4) 1W-9210
 Nro. 5) 1W-9211
 Nro. 6) 1W-9212

Conjunto de 6 tuberías de inyección

MOTOR CATERPILLAR 6 CIL. MODELO D379 / D398 (7 THRU 12)

NL CAT 22

- Caterpillar**
 Nro. 1) 1W-9191
 Nro. 2) 1W-9192
 Nro. 3) 1W-9193
 Nro. 4) 1W-9194
 Nro. 5) 1W-9195
 Nro. 6) 1W-9196
 Nro. 7) 1W-9197
 Nro. 8) 1W-9198

Conjunto de 8 tuberías de inyección

MOTOR CATERPILLAR 8 CIL. MODELO D399 (1 THRU 8)

NL CAT 23

- Caterpillar**
 Nro. 1) 1W-9198
 Nro. 2) 1W-9197
 Nro. 3) 1W-9196
 Nro. 4) 1W-9195
 Nro. 5) 1W-9194
 Nro. 6) 1W-9193
 Nro. 7) 1W-9192
 Nro. 8) 1W-9191

Conjunto de 6 tuberías de inyección

MOTOR CATERPILLAR 6 CIL. MODELO D399 (9 THRU 16)

NLU 7

Salida Bomba: Tuerca 12x1,5mm
Salida Inyector: Tuerca 14x1,5mm



Conjunto de 6 tuberías de inyección

6 BTA INTERCOOLER C/TURBO

NLU 8

Salida Bomba: Tuerca 12x1,5mm
Salida Inyector: Tuerca 12x1,5mm



Conjunto de 4 tuberías de inyección

**FORD 4000 2 TUERCAS TIPO A
CUMMINS 4BT 3.9**

- Cummins**
- 1) 3920628
 - 2) 3920629
 - 3) 3920630
 - 4) 3920631

NLU 9

Salida Bomba: Tuerca 12x1,5mm
Salida Inyector: Tuerca 12x1,5mm



**Cummins
3354595**

Conjunto de 6 tuberías de inyección

**FORD 7000-8000 CARGO 1722 6CT 8.3
BOMBA BOSCH C/ TURBO AO 105**

NLU 13

Salida Bomba: Tuerca 14x1,5mm
Salida Inyector: Tuerca 12x1,5mm



Conjunto de 6 tuberías de inyección

**COSECHADORA CASE MW (1 TUERCA B "BOMBA"
1 TUERCA A "INYECTOR") CUMMINS 6CTA 8.3**

NLU 14

Salida Bomba: Tuerca 14x1,5mm
Salida Inyector: Tuerca 14x1,5mm



Conjunto de 6 tuberías de inyección

**COSECHADORA CASE MW ZANELLO 540 (1 TUERCA B "BOMBA"
1 TUERCA B "INYECTOR") - CUMMINS 6CTA 8.3**

NLU 15

Salida Bomba: Tuerca 12x1,5mm
Salida Inyector: Tuerca 12x1,5mm



Conjunto de 6 tuberías de inyección

**COSECHADORA CASE 1688 (1 TUERCA A "BOMBA"
1 TUERCA B "INYECTOR") - CUMMINS 6CTA 8.3**

NLU 17

Salida Bomba: Tuerca 14x1,5mm
Salida Inyector: Tuerca 14x1,5mm



- Cummins**
- 1) 3903522
 - 2) 3903523
 - 3) 3903524
 - 4) 3903525
- Case**
- 1) J903522
 - 2) J903523
 - 3) J903524
 - 4) J903525

Conjunto de 4 tuberías de inyección

**TRACTOR Y RETROEXCAVADOR CASE 580K SUPER KL Y SUPER L
CUMMINS S/B**

NLU 17 JA

Salida Bomba: Tuerca 14x1,5mm
Salida Inyector: Tuerca 14x1,5mm



- Cummins**
- 1) 3903522
 - 2) 3903523
 - 3) 3903524
 - 4) 3903525
- Case**
- 1) J903522
 - 2) J903523
 - 3) J903524
 - 4) J903525

Conjunto de 4 tuberías de inyección

**TRACTOR Y RETROEXCAVADOR CASE 580K SUPER KL Y SUPER L
CUMMINS S/B**

MV 0635A

240 mm



Tubería universal de Manómetro

VARIOS

MV 0635B

1115 mm



Tubería universal de Manómetro

VARIOS

MV 0635C

800 mm



Tubería universal de Manómetro

VARIOS

MV 0635D

410 mm



Tubería universal de Manómetro

VARIOS

MV 0635E

630 mm



Tubería universal de Manómetro

VARIOS

MV 0635F

340 mm



Tubería universal de Manómetro

VARIOS

MV 0635G

200 mm



Tubería universal de Manómetro

VARIOS

NLD 1

Tubería de inyección

DEUTZ 514 - 1 CILINDRO**NLD 2**

Conjunto de 2 tuberías de inyección

DEUTZ 30HP 712/812 (PAPERO)**NLD 3**

Conjunto de 2 tuberías de inyección

DEUTZ F2 L-514 30/35HP BOMBA DEUTZ**NLD 4**

Conjunto de 2 tuberías de inyección

DEUTZ F2 L-514 30/35HP BOMBA BOSCH**NLD 5**

Conjunto de 2 tuberías de inyección

DEUTZ F2 L-114/2114 INY. DIRECTA 45HP**NLD 6**

Conjunto de 3 tuberías de inyección

DEUTZ F3 L-514 45/55 BOMBA DEUTZ**NLD 7**

Conjunto de 3 tuberías de inyección

DEUTZ F3 L-514 45/55 BOMBA BOSCH**NLD 8**

Conjunto de 3 tuberías de inyección

DEUTZ F3 L-1114/2114 INY. DIRECTA 65HP

NLD 10



Conjunto de 4 tuberías de inyección

DEUTZ F4 L-514 70HP - 4 CILINDROS

NLD 11

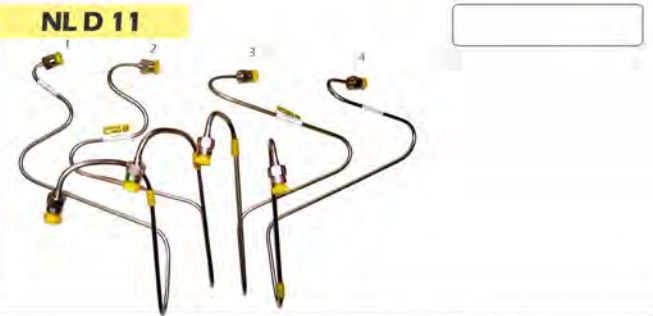

Conjunto de 4 tuberías de inyección

DEUTZ F4 L-1114/2114 INYECCIÓN DIRECTA 85 HP

NLD 12

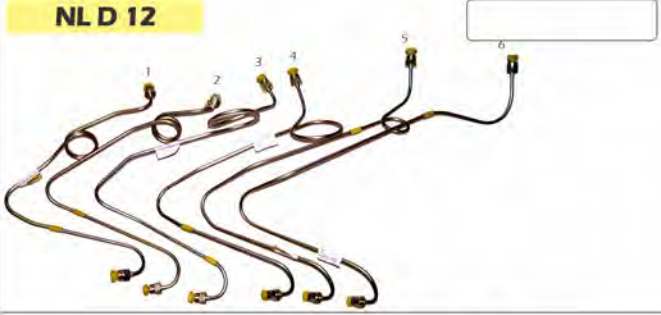

Conjunto de 6 tuberías de inyección

DEUTZ F6 L-514 110HP - 6 CILINDROS

NLD 13

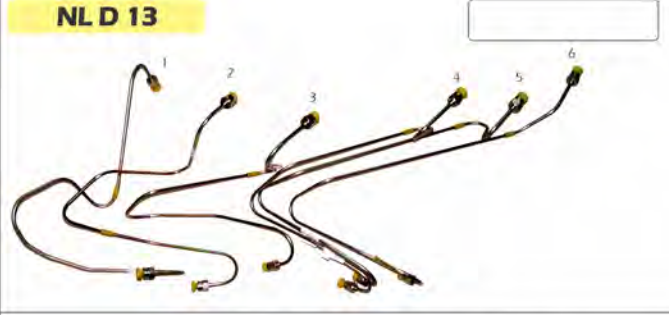

Conjunto de 6 tuberías de inyección

DEUTZ F6 L-1114/2114 INYECCIÓN DIRECTA 130HP

NLD 14



Conjunto de 8 tuberías de inyección

DEUTZ MAGIRUS F8 L-413 OMNIBUS Y CAMIÓN - 8 CILINDROS

NLD 15



Conjunto de 3 tuberías de inyección

DEUTZ F3 L-913 - 3 CILINDROS

NLD 16

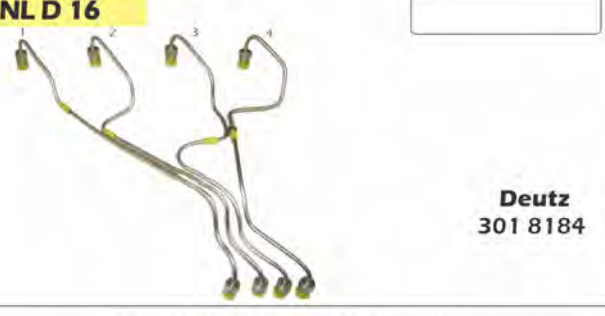

Conjunto de 4 tuberías de inyección

DEUTZ F4 L-913 BOMBA LINEAL - 4 CILINDROS

Deutz
301 8184

NLD 17

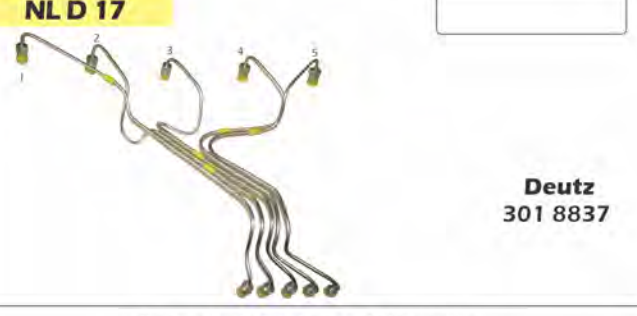

Conjunto de 5 tuberías de inyección

DEUTZ F5 L-913 5 - CILINDROS

Deutz
301 8837

NL D 18



Deutz
301 8199

Conjunto de 6 tuberías de inyección

DEUTZ F6 L-913 - 6 CILINDROS

NL D 19



Deutz
301 8236

Conjunto de 6 tuberías de inyección

DEUTZ BF6 L-913 TURBO - 6 CILINDROS

NL D 20

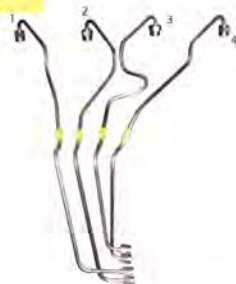

Deutz
3072243
3072247
3072248
3072249
3072250

Conjunto de 4 tuberías de inyección

DEUTZ F4 L-913 - BOMBA ROTATIVA - 4 CILINDROS

NL D 21



Conjunto de 4 tuberías de inyección

DEUTZ F4 L-913 - TURBO 4 CILINDROS (BOMBA ROTATIVA)

NL D 22

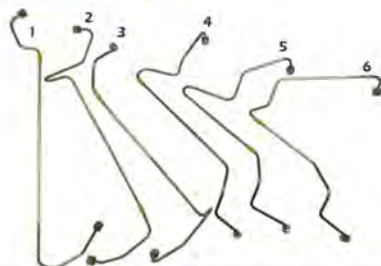

Deutz
F4L913

Conjunto de 6 tuberías de inyección

DEUTZ BF 6L CON TURBO POST ENFRIADO - 6 CILINDROS

NL D 23 MX



Conjunto de 4 tuberías de inyección

DEUTZ BF 4M 1011

NL D 24



Deutz
02111918

Tubería de inyección

DEUTZ ELECTRÓNICO BF 4 - BM6L 1013C



MV 1001	Uniones cruzadas	200 mm	MV 1002	Uniones paralelas	200 mm
MV 1003	Uniones cruzadas	250 mm	MV 1004	Uniones paralelas	250 mm
MV 1005	Uniones cruzadas	300 mm	MV 1006	Uniones paralelas	300 mm
MV 1007	Uniones cruzadas	350 mm	MV 1006 9,5	Uniones paralelas	300 mm
MV 1007 9,5	Uniones cruzadas	350 mm	MV 1008	Uniones paralelas	350 mm
MV 1009	Uniones cruzadas	400 mm	MV 1010	Uniones paralelas	400 mm
MV 1011	Uniones cruzadas	450 mm	MV 1010 9,5	Uniones paralelas	400 mm
MV 1011 9,5	Uniones cruzadas	450 mm	MV 1012	Uniones paralelas	450 mm
MV 1013	Uniones cruzadas	500 mm	MV 1014	Uniones paralelas	500 mm
MV 1015	Uniones cruzadas	550 mm	MV 1014 9,5	Uniones paralelas	500 mm
MV 1015 9,5	Uniones cruzadas	550 mm	MV 1016	Uniones paralelas	550 mm
MV 1017	Uniones cruzadas	600 mm	MV 1018	Uniones paralelas	600 mm
MV 1017 9,5	Uniones cruzadas	600 mm	MV 1018 9,5	Uniones paralelas	600 mm
MV 1019	Uniones cruzadas	650 mm	MV 1020	Uniones paralelas	650 mm
MV 1021	Uniones cruzadas	700 mm	MV 1020 9,5	Uniones paralelas	650 mm
MV 1021 9,5	Uniones cruzadas	700 mm	MV 1022	Uniones paralelas	700 mm
MV 1023	Uniones cruzadas	750 mm	MV 1022 9,5	Uniones paralelas	700 mm
MV 1025	Uniones cruzadas	800 mm	MV 1024	Uniones paralelas	750 mm
MV 1027	Uniones cruzadas	850 mm	MV 1024 9,5	Uniones paralelas	750 mm
MV 1029	Uniones cruzadas	900 mm	MV 1026	Uniones paralelas	800 mm
MV 1029 9,5	Uniones cruzadas	900 mm	MV 1026 9,5	Uniones paralelas	800 mm
MV 1031	Uniones cruzadas	950 mm	MV 1028	Uniones paralelas	850 mm
MV 1033	Uniones cruzadas	1000 mm	MV 1028 9,5	Uniones paralelas	850 mm
MV 1035	Uniones cruzadas	1050 mm	MV 1030	Uniones paralelas	900 mm
MV 1037	Uniones cruzadas	1100 mm	MV 1030 9,5	Uniones paralelas	900 mm
MV 1039	Uniones cruzadas	1150 mm	MV 1032	Uniones paralelas	950 mm
MV 1041	Uniones cruzadas	1200 mm	MV 1034	Uniones paralelas	1000 mm
MV 1043	Uniones cruzadas	1250 mm	MV 1034 9,5	Uniones paralelas	1000 mm
MV 1045	Uniones cruzadas	1300 mm	MV 1036	Uniones paralelas	1050 mm
MV 1047	Uniones cruzadas	1350 mm	MV 1038	Uniones paralelas	1100 mm
MV 1049	Uniones cruzadas	1400 mm	MV 1038 9,5	Uniones paralelas	1100 mm
MV 1051	Uniones cruzadas	1450 mm	MV 1040	Uniones paralelas	1150 mm
MV 1053	Uniones cruzadas	1500 mm	MV 1042	Uniones paralelas	1200 mm
			MV 1042 9,5	Uniones paralelas	1200 mm
			MV 1044	Uniones paralelas	1250 mm
			MV 1046	Uniones paralelas	1300 mm
MV 1050 9,5	Uniones paralelas	1400 mm	MV 1048	Uniones paralelas	1350 mm
MV 1052	Uniones paralelas	1450 mm	MV 1048 9,5	Uniones paralelas	1350 mm
MV 1054	Uniones paralelas	1500 mm	MV 1050	Uniones paralelas	1400 mm

MV 0082



Tubería colector de rebase de inyectores F3L514

DEUTZ

MV 0094



Deutz
03359499

Tubería de retorno

DEUTZ A 85

MV 0105



Deutz
3000145

Colector rebase de inyectores

DEUTZ F4L514

MV 0122



Deutz
3000138

Colector rebase de inyectores

DEUTZ A F6L514

MV 1131



Tubería salida de tanque de combustible

DEUTZ

MV 1133



Tubería salida de tanque de combustible

DEUTZ F4L

MV 1152



Tubería alimentación de combustible

DEUTZ

MV 1162



Tubería flexible de combustible

DEUTZ

REPUESTOS

MV 1165

Tubería de alimentación de combustible

DEUTZ**MV 1166**

Tubería flexible de combustible

DEUTZ**MV 1169**

Tubería de retorno de combustible

DEUTZ A85**Deutz**
3016749**MV 1170**

Tubería flexible de combustible

DEUTZ**MV 1194**

Retorno rebase inyección

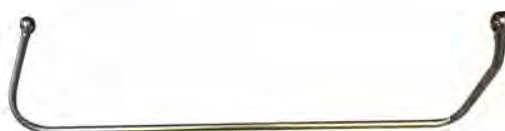
DEUTZ A130**Deutz**
3366218**MV 1303**

Tubería de bomba de alimentación a filtro

DEUTZ F6L 913**Deutz**
4004575**MV 1308**

Cañería retorno de inyectores

DEUTZ F4L 913**Deutz**
3021861**MV 1309**

Tubería retorno de combustible

DEUTZ F4L 913

MV 1310



Deutz
4008814

Tubería de múltiple de admisión a ABB

DEUTZ

MV 1311



Tubería de admisión a TPS

DEUTZ BF6L913

MV 1312



Tubería de múltiple de admisión a bomba inyección

DEUTZ BF6L913

MV 1314



Deutz
1266160

Tubería alimentación de combustible, de filtro a bomba

DEUTZ F4L 913

MV 1315



Deutz
3021744

Alimentación de bomba a filtro

DEUTZ F4L 913, BF6L 913

MV 1316



Deutz
3021888

Tubería flexible de combustible

DEUTZ F4L 913

MV 1317



Deutz
3021999

Flexible alimentación de combustible

DEUTZ F4L 913

MV 1319



Deutz
3021889

Tubería flexible de combustible

DEUTZ FL913

REPUESTOS

MV 1320**Deutz**
1266171Tubería flexible para camión
DEUTZ STAR / DINAMIC
AGRALE DINAMIC / STARK**MV 1322****Deutz**
2137526

Tubería colector de rebase de inyectores

DEUTZ F4L913**MV 1350**

Tubería de retorno

DEUTZ**MV 1360****Deutz**
4004576

Tubería de filtro a bomba inyectora

DEUTZ F6L913**MV 1361****Deutz**
2232346

Tubería de inyectores

DEUTZ F6L913**MV 1362****Deutz**
2137534

Tubería colector rebase de inyectores

DEUTZ F6L913/BF6L913**MV 1366****Deutz**
1231025

Tubería flexible de combustible

DEUTZ F6L 913**MV 1367****Deutz**
1231026

Tubería flexible de combustible

DEUTZ F6L 914

REPUESTOS

MV 1393



Deutz
3021277

Tubería flexible alimentación de combustible

DEUTZ

MV 1397



Deutz
1180505

Tubería flexible de combustible corto

DEUTZ BFM2012

MV 1398



Deutz
1180504

Tubería flexible de combustible largo

DEUTZ BFM2012

MV 1399



Deutz
0000

Tubería flexible de combustible

DEUTZ

MV 1414



Deutz
0411198

Caño flexible de combustible, filtro - AX5,80

DEUTZ

MV 1421



Deutz
4004963

Caño rígido filtro a bomba AX 4.60

DEUTZ

MV 1422



Deutz
3021277

Caño flexible alimentación de combustible

DEUTZ

MV 1423



Deutz
4005177

Caño rígido de tanque a filtro - AX 4.60/AX4.75

DEUTZ

REPUESTOS

MV 1424**Deutz**
4005178

Caño rígido de bomba a filtro - AX 4.60/AX4.75

DEUTZ**MV 1431****Deutz**
3021869

Caño flexible

DEUTZ BF6L 913**MV 1432**

Largo 320 mm

**Deutz**
3021871

Caño flexible de bomba a filtro. AX4.60/AX4.76

DEUTZ**MV 1433****Deutz**
4004214

Tubería flexible

DEUTZ BF6L 914**MV 1434****Deutz**
04900158

Tubería flexible de bomba a filtro Ax 4.60/Ax 4.76

DEUTZ**MV 1435****Deutz**
4900159

Tubería flexible de alimentación

DEUTZ**MV 1436****Deutz**
4900160

Tubería flexible de alimentación

DEUTZ

MV 0635A



Tubería universal de manómetro

VARIOS

MV 0635B



Tubería universal de manómetro

VARIOS

MV 0635C



Tubería universal de manómetro

VARIOS

MV 0635D



Tubería universal de manómetro

VARIOS

MV 0635E



Tubería universal de manómetro

VARIOS

MV 0635F



Tubería universal de manómetro

VARIOS

MV 0635G



Tubería universal de manómetro

VARIOS

MV 1119



Flexible refrigerador de aceite

VARIOS

Deutz
3001308

REPUESTOS

MV 1151



Tubería lubricación

DEUTZ

MV 1301



Deutz
2139547

Tubería lubricación de turbo

DEUTZ BF6L913

MV 1305



Deutz
2231641

Tubería lubricación bomba inyectora

DEUTZ F4L913

MV 1326



Deutz
3029466

Tubería fusible completa de aceite

DEUTZ

MV 1327



Deutz
4020166

Tubería fusible completa de aceite

DEUTZ

MV 1328



Deutz
04234669

Tubería lubricación de turbo

DEUTZ BF6L 914C

MV 1331



Deutz
4011797

Tubería de lubricación forzada transmisión AX 4.120

DEUTZ

MV 1332



Deutz
4013950

Tubería lubricación AX 5.145

DEUTZ

MV 1333**Deutz**
4013953

Tubería de entrada lubricación AX 5.145

DEUTZ**MV 1334****Deutz**
4012494

Tubería de retorno recto AX 5.65/AX 5.8

DEUTZ**MV 1335****Deutz**
4013944

Tubería de retorno lubricación AX 5.125

DEUTZ**MV 1336****Deutz**
4013876

Tubería lubricación forzada transm. TWA 1125

DEUTZ**MV 1337****Deutz**
4013910

De forzada transmisión TWA 1125

DEUTZ**MV 1338****Deutz**
4013947

De unión lubricación forzada transmisión TWA 1125

DEUTZ**MV 1339****Deutz**
4013866

Tramo 1 lubric. forzada transmisión TWA 1125/1325

DEUTZ**MV 1340****Deutz**
4013869

Tubería tecalan (3/8), flexible para agua refrigeración de compresor

DEUTZ

REPUESTOS

MV 1341**Deutz**
4013873

De presión lubric. forzada transmisión TWA 1125/1135

DEUTZ**MV 1342****Deutz**
4013907

C/unión esférica lubric. forzada trans. TWA 1125/1135

DEUTZ**MV 1343****Deutz**
4013941

Tubería de presión lubric. forzada transmisión TWA 1125/1135

DEUTZ**MV 1344****Deutz**
4013969

Tubería de lubricación forzada transmisión TWA 112/1135

DEUTZ**MV 1349****Detuz**
3021890

Tubería bajada de retorno bomba lineal

DEUTZ F5L913**MV 1352**

Tubería retorno de aceite del turbo

DEUTZ BF6L 913**MV 1368****Detuz**
4000688

Flexible de aceite

DEUTZ F6L913**MV 1369****Detuz**
4001186

Flexible lubricación de compresor

DEUTZ F6L913

REPUESTOS

MV 1369A

Flexible lubricación de compresor

DEUTZ**MV 1369B**

Flexible lubricación de compresor

DEUTZ**MV 1369C**

Flexible lubricación de compresor

DEUTZ**MV 1372**

300mm + 97mm



Flexible remallada y rígida de lubricación de compresor

DEUTZ BF6M 1013RC EURO III - TATSA D12

REPUESTOS

MV 1369D

Flexible lubricación de compresor (Corto)

DEUTZ**MV 1391**

Flexible de aceite

DEUTZ F6L 913**MV 1401**

Caño rígido para AX 5.65

DEUTZ**Deutz**
4008181**MV 1402**

Caño rígido para AX 5.65

DEUTZ**Deutz**
4008273**MV 1403**

Caño rígido para AX 5.65

DEUTZ**Deutz**
4008275**MV 1404**

Conexión rígida retorno de dirección para AX 5.65

DEUTZ**Deutz**
4008274**MV 1405**

Caño rígido retorno tramo 1 para AX 5.65

DEUTZ**Deutz**
4010914**MV 1406**

Caño rígido de presión de dirección para AX 5.65

DEUTZ**Deutz**
4010477

REPUESTOS

MV 1413**Deutz**
4010307

Caño retorno tramo 1 para AX 5.80

DEUTZ**MV 1415****Deutz**
4008188

Caño rígido de presión de dirección para AX 5.80

DEUTZ**MV 1416**

Salida de bomba hidráulica

DEUTZ PUMA - TATSA D12 - BF6M 1013 FC
EURO III

REPUESTOS

MV 3510

Corto: 36cm

MV 3511

Largo: 48cm



Salida de compresor

DEUTZ**MV 3581**

Flexible salida de compresor

DEUTZ OA101 - EL DETALLE - BF6L913

REPUESTOS

MV 3582

Tubería rígida salida de compresor

DEUTZ OA101**MV 3583**

Tubería rígida salida de compresor

DEUTZ OA101**MV 3611**

Tubería flexible salida de compresor

DEUTZ OA101**MV 3612**

Tubería rígida salida de compresor

DEUTZ OA101

REPUESTOS

MV 1345**Deutz**
337 1888

Tubo protector de varilla levanta válvulas

DEUTZ 913 F2L - F3L - F4L - F5L - F6L

REPUESTOS

EX 4

Exhibidor para 4 tuberías

VS**EX 5**

Exhibidor para 5 tuberías

VS**EX 6**

Exhibidor para 6 tuberías

VS

REPUESTOS

NLE 11

Ford
1- C5NE9A555F
2- C5NE9A556F
3- C5NE9A557G
4- C5NE9A558B

Conjunto de 4 tuberías de inyección

FORD TRACTOR 5000

REPUESTOS

MV 1093

Iveco
504087127
5801953685
New Holland
2855427

Tubería poliamida conformada para combustible

IVECO EUROCARGO TECTOR - NEW HOLLAND**MV 1095**

Iveco
504087233
5801953706
New Holland
2855430

Tubería poliamida conformada para combustible filtro a bomba

IVECO EUROCARGO TECTOR - NEW HOLLAND**MV 1097**

Iveco
5802016084
504087161
New Holland
2855428
2855429

Tubería poliamida conformada para combustible filtro a bomba

IVECO EUROCARGO TECTOR - NEW HOLLAND

NLJ 1

John Deere
1- AF2029R
2- AF2030R

Conjunto de 2 tuberías de inyección

JOHN DEERE 730 - 2 CILINDROS
NLJ 2

John Deere
1- AT27911
2- AT27912
3- AT27913
4- AT27914

Conjunto de 4 tuberías de inyección

JOHN DEERE 2420 - 4 CILINDROS
NLJ 3

John Deere Varios
1- AT29629 - RE38276
2- AT29630 - RE38277
3- AT29631 - RE38278
4- AT27914 - RE39279
5- AT29633 - RE38280
6- AT29634 - RE38281

Conjunto de 6 tuberías de inyección

JOHN DEERE 3420 - 4 A 6 CILINDROS
NLJ 4

John Deere Varios
1- AT29629 - RE38276
2- AT29630 - RE38277
3- AT29631 - RE38278
4- AT27914 - RE39279
5- AT29633 - RE38280

Conjunto de 6 tuberías de inyección

JOHN DEERE 3520 - 6 CILINDROS
NLJ 5

John Deere
1- AT27911
2- AT27912
3- AT27913
4- AT27914

Conjunto de 4 tuberías de inyección

JOHN DEERE 5010/5020 - 4 CILINDROS
NLJ 6



John Deere
1- AT27919
2- AT27920
3- AT27921

Conjunto de 3 tuberías de inyección

TUBO INYECTOR JOHN DEERE J.D. 1420 - 3 CILINDROS
NLJ 7

John Deere
1- AT27919
2- AT27920
3- AT27921

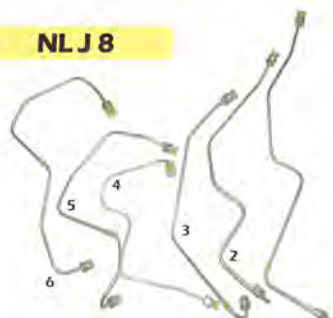
Conjunto de 3 tuberías de inyección

**TUBO INYECTOR JOHN DEERE J.D. 309/2330
3 CILINDROS**
NLJ 8

John Deere
1- AT27919
2- AT27920
3- AT27921

Conjunto de 6 tuberías de inyección

COSECHADORA JOHN DEERE 1175 - 6 CILINDROS

NL MF 1



Conjunto de 3 tuberías de inyección

MASSEY FERGUSON 305

NL MF 2



Conjunto de 4 tuberías de inyección

MASSEY FERGUSON 165

NL MF 3



Conjunto de 6 tuberías de inyección

MASSEY FERGUSON 305

NL MF 4

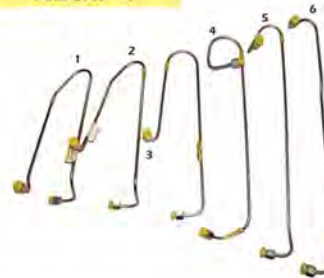

Conjunto de 6 tuberías de inyección

MASSEY FERGUSON 354 FASE 1

NL MF 5

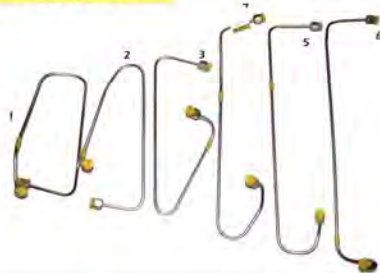

Conjunto de 6 tuberías de inyección

MASSEY FERGUSON 354 FASE 2

NL MF 5 B



Conjunto de 6 tuberías de inyección

MASSEY FERGUSON 354 FASE 2

NL MF 6



Conjunto de 6 tuberías de inyección

MASSEY FERGUSON 1185 MOTOR PERKINS 6-305 PF

NL MF 7



Conjunto de 6 tuberías de inyección

MASSEY FERGUSON 1215 354 FASE 2

MV 0635A

Tubería universal de manómetro

VARIOS**MV 0635B**

Tubería universal de manómetro

VARIOS**MV 0635C**

Tubería universal de manómetro

VARIOS**MV 0635D**

Tubería universal de manómetro

VARIOS**MV 0635E**

Tubería universal de manómetro

VARIOS**MV 0635F**

Tubería universal de manómetro

VARIOS**MV 0635G**

Tubería universal de manómetro

VARIOS

REPUESTOS

NL P 1

Conjunto de 4 tuberías de inyección

PERKINS 4.203 VEHICULAR**NL P 10**

Conjunto de 4 tuberías de inyección

PERKINS 4.203 INDUSTRIAL POTENCIADO**NL P 17**

Conjunto de 4 tuberías de inyección

PERKINS 4.203 POTENCIADO

REPUESTOS

MV 0271Perkins
002539

Tubería rígida de bomba de alimentación a filtro

PERKINS**MV 0272A**Perkins
35351412

Tubería rígida de filtro a bomba inyectora

PERKINS 4.203

REPUESTOS

MV 0272BPerkins
35355805

Tubería de filtro a bomba de inyección

PERKINS 4.203**MV 0272C**Perkins
3535327

Tubería de filtro a bomba de inyección

PERKINS 4.203**MV 0273**Perkins
35355837

Tubería de bomba de inyección a filtro

PERKINS**MV 0274**

Tubería colector descarga de inyectores

PERKINS 4.203**MV 0275A**

Tubería de termotanque

PERKINS 4.203**MV 0275B**

Tubería de termotanque

PERKINS 4.203**MV 0276**

Tubería de termotanque. Reforma

PERKINS 4.203**MV 0277**Perkins
007041

Tubería colector de descarga de inyectores

PERKINS 4.203

MV 0278



Perkins
007223

Tubería colector descarga de inyectores

PERKINS 4.203

MV 0284B



Tubería de filtro a bomba inyectora c/unión orientable 4.203

PERKINS 4.203

MV 0287



Perkins
002136

Tubería de filtro a bomba inyectora c/unión orientable 4.203

PERKINS 4.203

MV 0295A



Comodin curvo

PERKINS 4.203

MV 0295B



Comodin curvo con virola de goma

PERKINS

MV 0307A



Comodin curvo fino

PERKINS

MV 0307B



Comodin recto fino

PERKINS

MV 0404A



Comodin recto

PERKINS

MV 0404B



Tubería comodín recto con virola de goma

PERKINS

MV 1501



Perkins
007060

Tubería de bomba alimentación a filtro

PERKINS 4.203

MV 1502



Perkins
007293

Drenaje de filtro a drenaje de inyectores

PERKINS 4.203

MV 1505



Tubería de bomba alimentación a filtro

PERKINS 4.203

MV 1506



Tubería de bomba de inyección a filtro

PERKINS 4.203

MV 1507



Tubería de filtro a bomba de inyección

PERKINS 4.203

MV 1508



Tubería de filtro a bomba de inyección

PERKINS 4.203

MV 1509



Tubería de filtro a bomba de inyección

PERKINS 4.203

REPUESTOS

MV 1512

Tubería de filtro a termotanque

PERKINS 4.203**MV 1513**Perkins
007395

Tubería de bomba alimentación a filtro

PERKINS 4.203**MV 1514**

Tubería de bomba de alimentación a filtro

PERKINS 4.203**MV 1515**Perkins
007330

Tubería de filtro a termotanque

PERKINS 4.203**MV 1516**

Tubería de de drenaje de inyector a filtro

PERKINS 4.203**MV 1518**

Tubería retorno de inyectores a filtro

PERKINS 4.203 CON BOMBA BOSCH**MV 1519**

Tubería alimentación de combustible

PERKINS 4.203 CON BOMBA BOSCH**MV 1521**

Tubería termotanque

PERKINS 4.203 POTENCIADO

REPUESTOS

MV 1603B



Perkins
007236

Tubería rígida rebase de inyectores

PERKINS 4.203

MV 1603C



Tubería colector descarga de inyectores

PERKINS 15170/15180/13180 - 3 CILINDROS

REPUESTOS

MV 0279



Perkins
007079

Tubería distribución de aceite a block

PERKINS 4.203

MV 0288



Perkins
A2122

Tubería de manómetro de aceite

PERKINS 4.203

MV 0635A



Tubería universal de manómetro

VARIOS

MV 0635B



Tubería universal de manómetro

VARIOS

MV 0635C



Tubería universal de manómetro

VARIOS

MV 0635D



Tubería universal de manómetro

VARIOS

MV 0635E

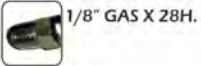

3/8" X 28H.



Tubería universal de manómetro

VARIOS

MV 0635F

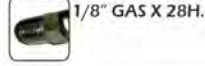

3/8" X 28H.



Tubería universal de manómetro

VARIOS

MV 0635G

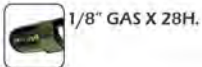

3/8" X 28H.



Tubería universal de manómetro

VARIOS

MV 1503



Perkins
35568316

Tubería de depresor

PERKINS 4.203

MV 1504



Perkins
35551503

Tubería de block a tapa cilindro lubricación

PERKINS 4.203

MV 1510



Perkins
35521144

Tubería de depresor

PERKINS 4.203

MV 1511



Tubería lubricación de balancín

PERKINS 4.203

MV 1517



Tubería flexible de manómetro

PERKINS 4.203

REPUESTOS

NL P 4

Conjunto de 6 tuberías de inyección

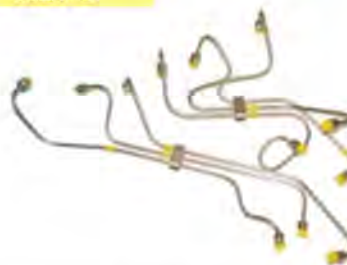
PERKINS 6.305 (1ERA SERIE)
NL P 5

Conjunto de 6 tuberías de inyección

PERKINS 6.305 (2ª SERIE CADENERO)
NL P 6

Conjunto de 6 tuberías de inyección

PERKINS 6.305 (COSECHADORA)
NL P 11

Conjunto de 6 tuberías de inyección

PERKINS 6.PF 305

REPUESTOS

MV 0266

Colector descarga de inyectores

PERKINS 6.305
MV 0280A

Tubería de prefiltro a bomba de alimentación

PERKINS 6.305
MV 0280B

Tubería de prefiltro a bomba de alimentación. Reforma

PERKINS 6.305
MV 0281

Tubería de bomba de alimentación a filtro

PERKINS 6.305

MV 0282



Tubería de bomba de alimentación a filtro

PERKINS 6.305

MV 0283



Tubería de bomba de alimentación a filtro

PERKINS 6.305

MV 0284A



Perkins
35356602

Tubería de bomba de alimentación a filtro

PERKINS 6.305

MV 0285



Tubería de bomba inyectora a filtro termostanque ret.

Perkins
35356641

PERKINS 6.305

MV 0286



Perkins
002135

Tubería de descarga inyector a termoarranque

PERKINS 4.203/6.305/6.354

MV 0287



Perkins
002136

Tubería flexible desde termoarranque a filtro.

PERKINS 6.305

MV 0295A



Tubería comodín curvo

PERKINS

MV 0295B



Tubería comodín curvo con virola de goma

PERKINS

MV 0305



Perkins
35568309

Tubería de bomba de alimentación a filtro

PERKINS 6.305

MV 0307A



Tubería comodín curvo

PERKINS

MV 0307B



Tubería comodín recto fino

PERKINS

MV 0309



Perkins
35517308

Tubería rígida de block a caja de comando de bomba de combustible

PERKINS 6.305

MV 0332A

MV 0332B

MV 0332C

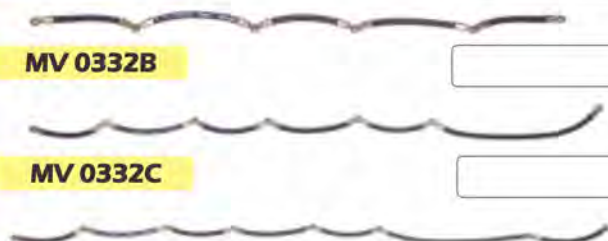

Tubería colector descarga de inyectores

PERKINS PF/PA 6.305

MV 0404A



Tubería comodín recto

PERKINS

MV 0404B



Tubería comodín recto con virola de goma

PERKINS

MV 1602



Perkins
007236

Tubería de filtro a bomba de inyección

PERKINS

REPUESTOS

MV 1603A



Perkins
007221

Colector descarga de inyectores

PERKINS PF 6.305

MV 1604



Perkins
007242

Tubería de filtro a bomba inyectora retorno

PERKINS PF 6.305

MV 1605

250mm



Perkins
007233

Tubería de bomba de alimentación a filtro

PERKINS PF 6.305

MV 1606A



Perkins
007100

Tubería de filtro a termoarranque

PERKINS PF 6.305

MV 1606B



Perkins
007100

Tubería de filtro a termoarranque

PERKINS PF 6.305

MV 1606C



Perkins
007100

Tubería de filtro a termoarranque

PERKINS PF 6.305

MV 1608



Perkins
007234

Tubería retorno de filtro

PERKINS PF 6.305

MV 0288



Perkins
A2122

Tubería de manómetro de aceite

PERKINS PF 4.203/6.305/6.354

MV 0289



Perkins
35554308

Tubería de bomba a filtro de aceite

PERKINS 6.305

MV 0290



Tubería de bomba a filtro de aceite. Reforma

PERKINS 6.305

MV 0291



Tubería de bomba a filtro de aceite por fuera

PERKINS 6.305

MV 0292



Perkins
35528504

Tubería de block a filtro de aceite

PERKINS 6.305

MV 0293



Perkins
35528505

Tubería de filtro aceite a cond. presión

PERKINS 6.305

MV 0294



Tubería de filtro aceite a caja comando aux.

PERKINS 6.305

MV 0296



Perkins
002040

Tubería de filtro aceite a block

PERKINS 6.305

MV 0297

De filtro de aceite a block o condensador de presión

MV 0298

De block a filtro de aceite

MV 0299

De block a filtro de aceite



Flexibles de filtro de aceite. Reformas

PERKINS 6.305

MV 0297

De filtro de aceite a conexión alimentación

MV 0298

De filtro de aceite a conexión alimentación a presión



Flexibles de filtro de aceite. Reformas

PERKINS 6.305

MV 0301



Tubería rígida de filtro de aceite a comando auxiliar

PERKINS 6.305

MV 0302



Tubería de block a filtro de aceite

PERKINS 6.305

Perkins
35528504

MV 0303



Tubería lubricación de balancines

PERKINS 6.305 CADENERO

Perkins
35528504

MV 0304



Tubería flexible alimentación de aceite a cojinete árboles levas

PERKINS 6.305

MV 0308



Tubería flexible de filtro de aceite a bancada. Reforma

PERKINS 6.305

MV 0313



Tubería rígida alimentación de aceite a cojinete árbol de levas

PERKINS 6.305

Perkins
41223053

REPUESTOS

MV 0314Perkins
0990723

Tubería rígida de cojinete árbol de levas a tapa de cilindros

PERKINS 6.305**MV 1601**Perkins
007206

Tubería rígida de depresor

PERKINS 6.305**MV 1607**Perkins
007002

Tubería rígida múltiple de lubricación

PERKINS 6.305/PF**MV 1610**Perkins
007206

Tubería flexible de manómetro

PERKINS 6.305

REPUESTOS

NLP 7

Conjunto de 6 tuberías de inyección

PERKINS 135/354 HP FASE 1
NLP 8

Conjunto de 6 tuberías de inyección

PERKINS 354 FASE 1.5 Y 2
NLP 13

Conjunto de 6 tuberías de inyección

PERKINS 6.354 FASE 4

REPUESTOS

MV 0286

 Perkins
002135

Tubería flexible de descarga inyector a termoarranque

PERKINS 4.203/6.305/6.354
MV 0287

 Perkins
002136

Tubería flexible de termoarranque a filtro

PERKINS 4.203/6.305/6.354
MV 0295A

Tubería comodín curvo

PERKINS
MV 0295B

Tubería comodín curvo con virola de goma

PERKINS

MV 0310



Perkins
002546

Tubería rígida de filtro a bomba de inyección

PERKINS 6.354

MV 0311



Perkins
002547

Tubería rígida de bomba de inyección a filtro retorno

PERKINS 6.354

MV 0312A



MV 0312B



Tubería colector descarga de inyectores

PERKINS 6.354

MV 0316



Perkins
007137

Tubería rígida de filtro a termoarranque

PERKINS 6.354

MV 0319A



Perkins
007273

Tubería rígida de filtro a bomba de iny.

PERKINS 6.354

MV 0319B



Perkins
007273

Tubería rígida de filtro a bomba de iny.

PERKINS 6.354

MV 0320



Perkins
003170

Tubería rígida de bomba de alimentación a filtro primario

PERKINS 6.354

MV 0321



Perkins
003173

Tubería rígida de filtro primario a filtro

PERKINS 6.354

REPUESTOS

MV 0322



Perkins
003171

Tubería rígida de filtro a bomba de inyección

PERKINS 6.354

MV 0323



Perkins
003172

Tubería rígida de bomba inyectora a filtro ret.

PERKINS 6.354 F - IV

MV 0331A



Perkins
003173

Tubería rígida de filtro primario a filtro

PERKINS 6.354

MV 0331B



Perkins
003171

Tubería rígida de filtro a bomba inyectora

PERKINS 6.354

MV 0331C



Perkins
003172

Tubería rígida de bomba de inyección a filtro re.

PERKINS 6.354

MV 0332A



MV 0332B



MV 0332C



Tubería colector descarga de inyectores

PERKINS 6.354

MV 0333



Tubería rígida de tanque a bomba de alimentación

PERKINS 6.354

MV 0336



Perkins
007291

Tubería rígida de filtro a bomba de alimentación

PERKINS 6.354

REPUESTOS

MV 0338Perkins
003131

Tubería rígida de filtro a bomba de alimentación

PERKINS 6.354**MV 0339**Perkins
002815

Tubería rígida de bomba alimentación a filtro

PERKINS 6.354**MV 0404A**

Comodin recto

PERKINS**MV 0404B**

Comodin recto con virola de goma

PERKINS**MV 1541**Perkins
007465

Tubería colector rebase de inyectores

PERKINS 6.354 FASE 4 TURBO**MV 1551**Perkins
007465

Tubería flexible de filtro a bomba de inyección. Reforma

PERKINS 6.354**MV 1552**

Tubería flexible de filtro primario a filtro. Reforma

PERKINS 6.354**MV 1553**

Tubería flexible de filtro a bomba de inyección. Reforma

PERKINS 6.354

REPUESTOS

MV 1554



Tubería flexible de bomba de inyección a filtro retorno. Reforma

PERKINS 6.354

MV 1555



Tubería flexible de bomba de inyección a filtro retorno. Reforma

PERKINS 6.354

MV 1556A

250mm

MV 1556B

400mm

MV 1556C

500mm



Tubería flexible de filtro primario a filtro

PERKINS 6.354

MV 1557



Perkins
007080

Tubería rígida de filtro a bomba de inyección

PERKINS 6.354

MV 1558



Perkins
007080

Tubería flexible de filtro a bomba de inyección. Reforma

PERKINS 6.354

MV 0288



Perkins
A-2122

Tubería flexible de manómetro de aceite

PERKINS 4.203/6.305/6.354

MV 0315



Tubería flexible de bomba de aceite a manómetro

PERKINS 6.354

MV 0326



Perkins
002660

Tubería rígida lubricación de compresor

PERKINS 6.354

MV 0327

MV 0327A

MV 0327B

MV 0327C

MV 0327D



Tubería flexible de entrada al refrigerador de aceite

PERKINS 6.354

MV 0328

MV 0328A

MV 0328B

MV 0328C

MV 0328D



Tubería flexible de entrada al refrigerador de aceite

PERKINS 6.354

REPUESTOS

EX 4



Exhibidor para 4 tuberías

VS

EX 5



Exhibidor para 5 tuberías

VS

EX 6



Exhibidor para 6 tuberías

VS

REPUESTOS

PL21-JA-MX



Perkins
2674A 139

Conjunto de 4 tuberías de inyección

PERKINS T.4.40 SERIE 1000 PHASER / 4 CILINDROS
C/BOMBA BOSCH LINEAL C/O SIN TURBO (FEDERAL)

PL22-JA-MX



Perkins
2674A 143

Conjunto de 4 tuberías de inyección

PERKINS T.4.40 SERIE 1000 PHASER / 4 CILINDROS
C/BOMBA BOSCH ROTATIVA C/O SIN TURBO (EUROPEO)

REPUESTOS

PL23-MX



Perkins
236-87

Conjunto de 4 tuberías de inyección

PERKINS 4-236 / 4-248 - 4 CILINDROS - VEHICULAR

PL24-MX



Perkins
236-6-20

Conjunto de 4 tuberías de inyección

PERKINS 4-236 / 4-248 - 4 CILINDROS - AGRÍCOLA

PL25-MX



Perkins
64704012

Conjunto de 6 tuberías de inyección

**PERKINS FASE 4C (TX) C/ BOMBA INYECTORA DPS
E INYECTORA FASE 2**

PL26-MX

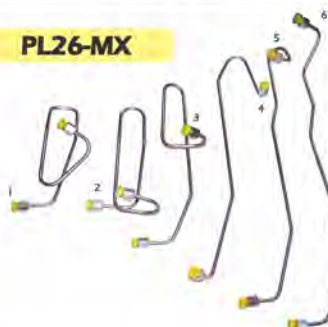

Perkins
64704017

Conjunto de 6 tuberías de inyección

**PERKINS FASE 4T (TU) CON BOMBA INYECTORA DPS
E INYECTOR LÁPIZ**

REPUESTOS

MV 1531MX



Perkins
46094018

Tubería colector retorno de combustible. 4 Puntas

PERKINS 4.236

MV 1585MX



Perkins
62006034

Tubería colector retorno de combustible. 6 Puntas

PERKINS 6.354 FASE 4-MX

MV 1586MX



Perkins
62006034FI

Tubería colector retorno de combustible. 7 Puntas

PERKINS 6.354 FASE 2-MX

MV 1591MX



Tubería rígida lubricación de turno

PERKINS

MV 1592MX



Tubería rígida descarga de salida lubricación de turbo

PERKINS